



POLARIS

Think Outside

2023

SVERIGE

RANGER | RZR | GENERAL | SPORTSMAN



FRAMGÅNGEN BAKOM DEN INNOVATIVA HISTORIEN

Polaris historia avspeglar uppfinningsrikedom, uthållighet och en smula god tur. Den påminner på många sätt om andra framgångsrika storföretagshistorier. Men Polaris förflutna är mer än bara en Askungesaga. Den är faktiskt en berättelse om uthållighet och passion för produkter och kundservice som leder till framgång.

Edgar Hetteen med rötter i Dalarna i Sverige, grundade Polaris Industries i den lilla staden Roseau i Minnesota USA 1954. Redan 1955 byggde Polaris den första snöskotern och sedan dess har varumärket spelat en viktig roll i snöskotervärlden. Den första Quad-ATV Polaris lanserade kom 1984, och år 1996 inleddes en framgångssaga vid namn Sportsman. År 1998 kom produktionen av de första Rangermodellerna i gång. Rangermodeller med två eller fler säten tillverkas utöver bensinmotorer även med diesel- och elmotorer.

Polaris kom sedan att bli världsledare inom Powersportindustrin 2012. Polaris Industries Inc. är nu ett amerikanskt börsnoterat bolag med en total omsättning på över 60 miljarder kronor och ca 13.000 personer anställda.

Polaris förser marknaden med modeller som GENERAL, RANGER, RZR, SPORTSMAN på ORV- (Off-Road vehicle) sidan.

Körupplevelsen förhöjs också med avsevärd mängd originaldelar, tillbehör och kläder. Polaris har globalt en växande närvaro med produkter inom det militära, och räddningstjänst. Polaris är också stolt leverantör i den kraftigt växande marknaden inom elfordon. I Sverige har sammanlagt ca 50.000 Polaris levererats sedan 1994 via drygt 70 skickliga och passionerade återförsäljare. Kvalitet på underhåll och service är för oss en hederssak och tillsammans med våra University of Polaris-utbildade serviceföretag och återförsäljare är vårt mål att år efter år förbättra eftermarknaden.

Välkommen till Polaris-teamet!



POLARIS



INNEHÅLL

OM POLARIS	3
TEKNISKA BEGREPP	5
RANGER	6
GENERAL	18
RZR	20
SPORTSMAN	26
YOUTH	40
TILLBEHÖR	42
SPECIFIKATIONER	116





DÄRFÖR ÄR POLARIS SÅ POPULÄR.



- Marknadens kanske mest uppskattade köregenskaper.
- Bästa fyrhjulsdriften enligt många användare
- Dragkraft och lastkapacitet i särklass
- Säker, bekväm och lätt att köra
- Sportiga prestanda
- Mycket stort utbud av extrautrustning – mer användning och nytta
- Brett och genomtänkt produktprogram – Passande modeller till varje behov och användningsområde.
- Moderna och hållbara motorer (fyrtakts-, diesel- och elmotor)
- Garanti 2 år
- Säker och pålitlig service och garantiservice
- Alla återförsäljare tillhandahåller service och verkstad.

SÄKER, ENKEL OCH BEKVÄM ATT KÖRA!

- Skivbromsar på alla fyra hjul.
- Automatisk transmission.
- Automatisk äkta fyrhjulsdraft.
- Hytter med värmeaggregat.
- Låsningfria ABS-bromsar.
- Stora fotsteg med halkskydd.
- EBS-motorbroms.
- ADC (Frontdiff. som bromsar framhjulen i brant terräng)
- EPS servostyrning.

VIKTIGA EGENSKAPER

Här förklarar vi olika begrepp som förekommer i katalogen. Funktioner och egenskaper som gör att många av Polarismodellerna har marknadsledande prestanda.

ÄKTA FYRHJULSDRIFT (AWD) / ON-DEMAND

Polaris exklusiva fyrhjulsdraft svarar blixtnabbt och kopplar automatiskt in alla fyra hjulen när du behöver extra fäste. Riktig fyrhjulsdraft som verkligen driver på alla fyra hjulen. Systemet återgår sedan automatiskt till tvåhjulsdraft när fyrhjulsdraften inte längre behövs. Polaris unika system (ON-DEMAND) frikopplar automatiskt framhjulsdraften när de roterar snabbare än bakhjulen. Detta gör att maskinen blir stabilare och mer lättmanövrerad vilket också resulterar i mindre slitage på både underlag och däck. Så fort bakhjulen tappar fästet och slirar så kopplas driften på framhjulen in.



PROGRESSIV SERVOSTYRNING (EPS)

De flesta Polarismodeller är utrustade med elektronisk progressiv servo. Vid ökad hastighet så minskar servokraften för bättre körkänsla och stabilitet.



DIGITAL INSTRUMENTERING

Med digital varvräknare, trippmätare, timräknare och bensinmätare får du all viktig information i exakta tal. Vissa modeller har även geofencing och bluetooth för kommunikation med din mobiltelefon. Hastighetsmätare förekommer både som digital och analog beroende på modell.

3 OLIKA KÖRLÄGEN

Vissa modeller är utrustade med olika körlägen för att passa olika behov. Välj mellan prestanda-, standard- eller arbetsläge, allt efter just dina behov och önskemål.

LOCK & RIDE

Med Polaris unika Lock & Ride-system monterar du och lossar snabbt och enkelt en mängd olika tillbehör, helt utan verktyg.

TURF-MODE

Vid körning i Turf-Mode så frikopplas det ena bakhjulet och maskinen blir 1-hjulsdreven. Perfekt vid körning på gräsmattor och känsligt underlag för att undvika slitage på både däck och underlag. Dessutom så ger det maskinen snävare vändradie och bättre manövreringsförmåga vid körning i trånga utrymmen.

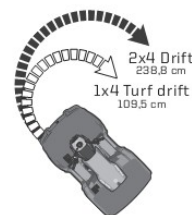

INDIVIDUELL HJULUPPHÄNGNING BAK (IRS)

Detta är en av huvudorsakerna till att Sportsman är något helt för sig. Den individuella fjädningen gör att alla hjul har markkontakt och därmed skapas en stabil och säker körning.

ELEKTRONISK BRÄNSLEINSPRUTNING (EFI)

Automatisk justering vid lufttrycks- och temperaturförändringar ger snabbare start, rappare svar på gas och bättre bränsleförbrukning.

ÖVERLÄGSEN KONTROLL MED (ADC) OCH (EBS)

Med ADC-systemet aktiverat kopplas framhjulen in vid motorbroms för att ge bromsverkan på alla fyra hjulen. Detta är fördelaktigt framför allt vid körning med en tung vagn efter, i brant utförsbacke, för att minimera risken med att ekipaget viker ihop sig.

ADC-systemet jobbar endast i hastigheter under 24 km/h.



REGISTRERINGSALTERNATIV

PROVKÖR EN SPORTSMAN, RANGER, GENERAL ELLER RZR HOS DIN LOKALA POLARISÅTERFÖRSÄLJARE I DAG.



	Terräng	Traktor A	Traktor B	Quadricycle
Körkort	Förarbevis 16 år	Körkort AM 15 år	Körkort B 18 år	Körkort A el B 18 år
Strypning	Nej	40 km/t	60 km/h	90 km/h
Köra på väg	Nej (undantag finns)	Ja	Ja	Ja
Besiktning	Nej	Nej	Ja	Ja



A black Polaris Ranger utility vehicle is shown from a front-three-quarter perspective, parked in a field of tall, dry grass. The vehicle has a roof rack and is equipped with large, treaded tires. The Polaris logo and 'RANGER' branding are visible on the front. The background shows a clear sky and some trees in the distance.

RANGER

TUFFARE OCH MER PÅLITLIG ÄN NÅGONSIN

EL-, BENSIN- ELLER DIESELDRIFT -DITT VAL!

RANGER är en serie extremt robusta och samtidigt smidiga maskiner med suveräna köregenskaper och många integrerade tillbehör, som håller sitt löfte om högre prestanda och bättre komfort. Finns i modeller för 2,3 eller 6 personer.

Uträtta mer, dra tyngre last och kör längre.

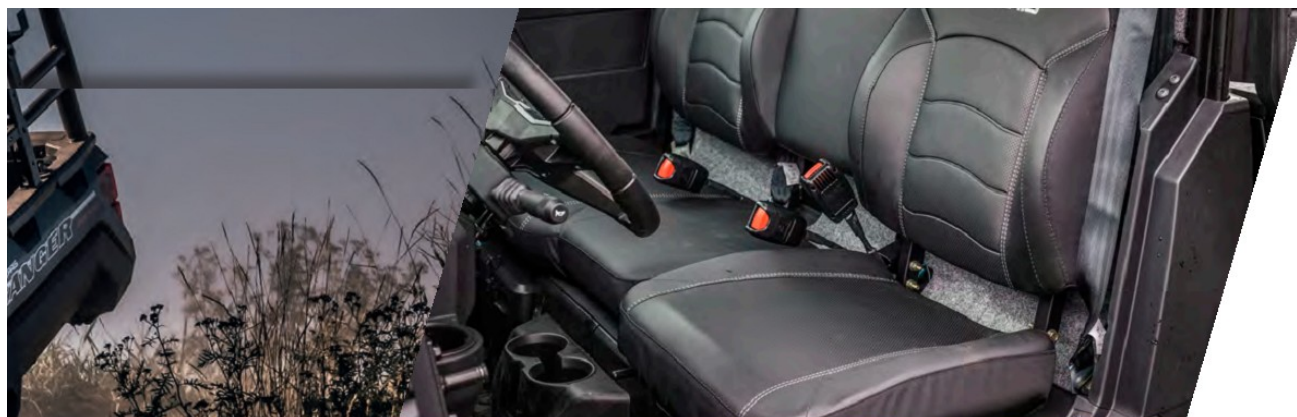

REN OCH TYST

RANGER XP Kinetic - Sid. 8



TRYGG OCH SÄKER

RANGER SP 570 - Sid. 9, 11, 13
 RANGER NORDIC PRO - Sid. 11
 RANGER HUNTER - Sid. 12
 RANGER 1000 / XP 1000 - Sid. 11, 13, 15



DIESEL & CREW

RANGER DIESEL - Sid. 16
 RANGER CREW - Sid. 17



RANGER XP KINETIC

RANGER XP Kinetic är tillgänglig som 3-sitsmodell och kommer att finnas som en Premium- och en Ultimatemodell. Premium-modellen innehåller ett singelmonterat litiumjonbatteri på 14,9 kWh som erbjuder en uppskattad räckvidd på 70 kilometer, medan Ultimate-modellen levererar 29,8 kWh batterikapacitet och erbjuder en beräknad räckvidd på 130 kilometer *Ultimate modellen erbjuder också en 7 tums display som drivs med RIDE COMMAND-teknik.

RANGER XP KINETIC

- 255 mm Fjädringsväg
- 356 mm Markfrigång
- 29" Pro Armor X-Terrain Däck
- 12V uttag vid lastflak
- LED-strålkastare fram med intergrerade blinkers
- Heltäckande bukskydd
- Stötfångare Full-Coverage
- Tre körlägen: Eco+, Standard, Sport
- Släpvagnsvikt: 1134 kg

PREMIUM

- Singelmonterat Litiumjon batteri

*ULTIMATE

- Dubbla Litiumjon batterier
- Ride Command 7" Infotainment System





RANGER 570

Den helt nya Rangersisten är inte längre en kompromiss mellan bruks- och rekreationsanvändning. Ranger 570 SP är en arbetsmaskin av rang samtidigt som den är en fröjd att köra. Designen liknar storebror Ranger 1000 och har således fått en modernare look!



RANGER SP 570 EPS

- PRO-STAR 570 motor (EFI)
- Automatisk äkta fyrhjulsdraft
- TURF 1x4-differential
- EPS Servostyrning
- IRS individuell hjulupphängning
- Tippflakets lastkapacitet 227 kg

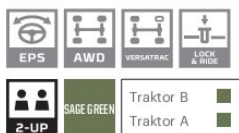

RANGER SP 570 HUNTER EDITION

Se sid. 13



RANGER SP 570 NORDIC PRO

Se sid. 11



BEKVÄM, GENOMTÄNKT OCH SÄKER

FÖR NORDISKT BRUK OCH KLIMAT.

Ranger Nordic Pro är den första och enda SxS på marknaden med värmepaketet förinstallerat från fabrik.

EBS-motorbroms med ADC och fantastiska lättmetallfälgar är också standard. Färg Black Pearl metallic.

Finns som traktormodell A eller B.



RANGER 570 SP EPS PRO FIT CABIN

Be din Polarisåterförsäljare om offert på komplett hyttpaket!

RANGER SP 570 EPS NORDIC PRO

- EPS Styrervo
- Vinsch
- PRO-STAR 570 motor (EFI)
- EBS med ADC
- Automatisk äkta fyrhjulsdraft
- 12" Svarta aluminiumfälgar och 25" Carlisle däck
- TURF 1x4-differential
- IRS individuell hjulupphängning
- Värmepaket
- Svart Metallic lack



RANGER 1000 EPS NORDIC PRO

- EPS servostyrning
- PRO-STAR 1000 SOHC 4-taktsmotor (EFI)
- Automatisk, äkta fyrhjulsdraft.
- TURF 1x4 -drift (differential)
- IRS – individuell hjulupphängning
- Lastkapacitet på tippflaket 454 kg
- Frontbåge
- 12" aluminiumfälgar och 27" däck
- Värmepaket
- Svart Metallic lack
- Vinsch

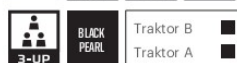

RANGER XP 1000 EPS NORDIC PRO

- EPS servostyrning
- PRO-STAR 1000 DOHC 4-taktsmotor (EFI)
- Automatisk, äkta fyrhjulsdraft.
- TURF 1x4 -drift (differential)
- IRS – individuell hjulupphängning
- Lastkapacitet på tippflaket 454 kg
- Frontbåge
- 12" aluminiumfälgar och 27" däck
- Värmepaket
- Svart Metallic lack
- Vinsch





JAKTLAGETS BÄSTA VÄN
HUNTER EDITION

Det finner du i Ranger Hunter editions där valet finns mellan den tysta elmodellen eller den bensindrivna 570n som båda är registrerade för två personer. Alternativt den större modellen Ranger XP 1000 med plats för tre.



RANGER 570 SP EPS PRO FIT CABIN

Be din Polarisåterförsäljare om offert på komplett hyttpaket!



RANGER 570 SP EPS HUNTER EDITION

- PRO-STAR 570 motor (EFI)
- Automatisk äkta fyrhjulsdrift
- TURF 1x4-differential
- Servostyrning som standard
- IRS individuell hjulupphängning
- Tippflakets lastkapacitet är 227 kg
- Pursuit Camo

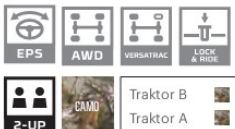

RANGER XP 1000 EPS HUNTER EDITION

- EPS servostyrning
- PRO-STAR 1000 DOHC 4-taktsmotor (EFI)
- Automatisk, äkta fyrhjulsdrift.
- TURF 1x4 -drift (differential)
- IRS – individuell hjulupphängning
- Laskapacitet på tippflaket 454 kg
- Frontbåge
- 12" aluminiumfälgar och 27" Maxxis däck
- Pursuit Camo





KONSTRUERAD FÖR ARBETE

RANGER 1000

När stenar, rötter, lera och andra hinder är den enda miljö du kör i, behöver du en maskin som är byggd för detta. Därför gav vi RANGER 1000 ett starkt chassi i ett stycke, ett heltäckande skydd för underredet samt tätade bussningar och lager. Dessutom en uppdaterad frontväxel som är 30% starkare för att hantera de tuffaste jobben.



RANGER 1000 EPS

- EPS servostyrning
- PRO-STAR 1000 SOHC 4-taktsmotor (EFI)
- Automatisk, äkta fyrhjulsdrift.
- TURF 1x4 -drift (differential)
- IRS – individuell hjulupphängning
- Lastkapacitet på tippflaket 454 kg
- Frontbåge

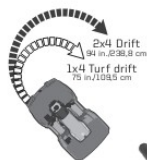

RANGER XP 1000 EPS

- PRO-STAR 1000 DOHC 4-taktsmotor (EFI)
- Automatisk, äkta fyrhjulsdrift.
- TURF 1x4 -drift (differential)
- IRS – individuell hjulupphängning
- Lastkapacitet på tippflaket 454 kg
- Frontbåge i stål
- 12" aluminiumfälgar
- 27" PRO ARMOUR X-TERRAIN däck
- LED Strålkastare



RANGER XP 1000 EPS LE (ABS)

- PRO-STAR 1000 DOHC 4-taktsmotor (EFI)
- ABS bromsar
- Automatisk, äkta fyrhjulsdrift.
- TURF 1x4 drift
- EPS servostyrning
- LED Strålkastare
- Lastkapacitet på tippflaket 454 kg



RANGER XP 1000 EPS NORDIC PRO

Se sid. 11



RANGER XP 1000 EPS HUNTER EDITION

Se sid. 13



DIESEL POWER

RANGER DIESEL EPS

- Automatisk, äkta fyrhjulsdraft.
- TURF 1x4 -drift (differential)
- Kubota dieselmotor
- 140 A generator
- EPS servostyrning
- EBS med ADC
- Lastkapacitet på tippflaket 435 kg
- 33 cm markfrigång / 27 "däck
- 12 tum stålfälgar
- LCD display

		Traktor B <input checked="" type="checkbox"/>				



DIESELPOWER

NYHET! RANGER DIESEL EPS DELUXE

- Automatisk, äkta fyrhjulsdraft.
- TURF 1x4 -drift (differential)
- Kubota dieselmotor
- 140 A generator
- EPS servostyrning
- EBS med ADC
- Lastkapacitet på tippflaket 435 kg
- 33 cm markfrigång / 27 "däck
- LCD display
- 12 tum aluminiumfälgar

		Traktor B <input checked="" type="checkbox"/>					



DIESELPOWER



PLATS FÖR 6 PERSONER

RANGER 1000-6 EPS CREW

- Plats för 6 personer
- PRO-STAR 1000 SOHC 4-taktsmotor (EFI)
- Automatisk, äkta fyrhjulsdrift.
- TURF 1x4 drift
- IRS - individuell hjulupphängning
- Lastkapacitet på tipplaket 454 kg
- EPS servostyrning



RANGER XP 1000-6 EPS CREW

- Plats för 6 personer
- PRO-STAR 1000 DOHC 4-taktsmotor (EFI)
- Automatisk, äkta fyrhjulsdrift.
- TURF 1x4 drift
- IRS - individuell hjulupphängning
- Lastkapacitet på tipplaket 454 kg
- EPS servostyrning
- LED Strålkastare
- EBS och ADC

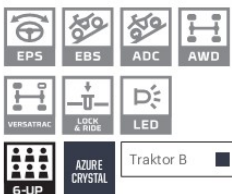



GENERAL **HÖGKLASSIG FINISH & UTRUSTNING.**

FANTASTISK KOMFORT

Mening och mål med den nya Polaris GENERAL.® har främst varit bruksanvändning, förstklassig design och utrustning, fjädring som lämpar sig för mycket krävande terrängkörning med en riktigt kraftfull motor. Nya Polaris GENERAL.® för med sig en tydlig känsla av lyx och expertis på högsta nivå. Ett komfortabelt fordon som underlättar arbete och ger dig glädje på fritiden

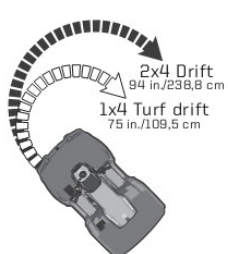

GENERAL 1000 EPS DELUXE ABS

- ABS bromsar
- Fjädring fram: Fox Performance Series podium QS3 dämpning, 31,1 cm fjädringsväg
- Fjädring bak: Fox Performance Series podium QS3 dämpning, 33,5 cm fjädringsväg
- 12 V-uttag
- Stötfångare fram
- HD 4500 lb elektrisk vinsch
- Lock & Ride Sport tak
- Rockford Fosgate ljudsystem
- TURF 1x4 drift





RZR

VÄRLDENS SMARTASTE STÖTDÄMPNING.

ATTITYD, KRAFT, SMIDIGHET OCH KÖRGLÄDJE

Polaris extrema RZR har designats med attityd och konstruerats för att leverera den ultimata kombinationen av kraft, dämpning, smidighet, och komfort. Detta gör att du kan nyttja alla situationer och njuta av körupplevelsen till max!



TRAIL

RANGER XP Kinetic - Sid. 22



MULTI TERRAIN

RZR 64" XP 1000 EPS - Sid. 22
RZR 64" XP 4 1000 EPS - Sid. 22



PRO

RZR 64" PRO XP - Sid. 24
RZR 64" PRO XP ULTIMATE - Sid. 24
RZR 74 TURBO R SPORT - Sid. 25
RZR 74 TURBO R ULTIMATE - Sid. 25



RZR 60" S 1000 EPS

- True On-Demand fyrhjulsdraft eller tvåhjulsdraft med Turf-läge
- EPS - Elektronisk servostyrning med två rattvarv mellan ändlägena
- FOX Podium 2.0 stötdämpare
- 31,1 cm fram och 33,5 cm fjädringsväg bak
- Främre och bakre krängningshämmare
- Markfrigång 31,8 cm
- 200,7 cm hjulbas
- 27-tums GBC Dirt Commander däck



RZR 64" XP (4) 1000 EPS

- PRO-STAR 1000 DOHC 4-taktsmotor (EFI)
- 46 cm fjädringsväg
- 14" aluminiumfälgar med Maxxis Big Horn däck
- 34 cm markfrigång
- EPS-servostyrning
- Automatisk CloseRatio HiPerf. AWD / 1x4 TURF
- Walker Evans Needle Shocks







RZR 64" PRO XP

- ProStar Turbo 925 cc
- 51/56 cm fjädringsväg
- 2" FOX stötdämpare fram, 2.5" FOX stötdämpare bak
- 14" aluminiumfälgar med ITP Terra Hook däck
- Xtreme Performance Isolated True On-Demand AWD/2WD



RZR 64" PRO XP ULTIMATE

- DYNAMIX Aktiv fjädring 2.0 med FOX 2.5 Live Valve stötdämpare
- RIDE COMMAND teknik integrerad i en 7-tums skärm
- Xtreme Performance Isolated True On-Demand AWD/2WD
- Rockford Fosgate Premium Ljudsystem
- LED dekorbelysning & LED huvudstrålkastare
- Teleskopisk ratt med knappkontroller
- 6-punkts rullbälten
- ProStar Turbo 925
- 51/56 cm fjädringsväg
- 14" aluminiumfälgar med med ITP Terra Hook däck





RZR 74 TURBO R SPORT

- DYNAMIX Aktiv fjädring 3.0 med Walker Evans® 2.5" Velocity Needle Shocks stötdämpare
- RIDE COMMAND teknik integrerad i en 7-tums skärm
- Xtreme Performance Isolated True On-Demand AWD/2WD
- LED dekorbelysning & LED huvudstrålkastare
- Teleskopisk ratt med knappkontroller
- 6-punkts rullbälten
- ProStar Turbo 925
- 68,6/71,9 cm fjädringsväg
- 15" aluminiumfälgar ITP Coyote däck



RACE ONLY*

O-REGISTRERAD!



RZR 74 TURBO R ULTIMATE

- DYNAMIX Aktiv fjädring 3.0 med FOX Live Valve stötdämpare
- RIDE COMMAND teknik integrerad i en 7-tums skärm
- Xtreme Performance Isolated True On-Demand AWD/2WD
- Rockford Fosgate Premium Ljudsystem
- LED dekorbelysning & LED huvudstrålkastare
- Teleskopisk ratt med knappkontroller
- 6-punkts rullbälten
- ProStar Turbo 925
- 68,6/71,9 cm fjädringsväg
- 15" aluminiumfälgar ITP Coyote däck



RACE ONLY*

O-REGISTRERAD!



*ENDAST GODKÄND FÖR RACINGUTÖVARE MED SPECIELLT TILLSTÅND OCH PÅ BANA AVSEDD FÖR FORDONET.



SPORTSMAN

VÄRLDENS BÄSTA - NU ÄNNU BÄTTRE

ÖVERLÄGSET VÄRLDENS MEST POPULÄRA!

Världens mest köpta fyrhjulig, mångfaldig testvinnare är inte förvånande på grund av dess kvalitet och egenskaper som representerar branschens absoluta elit. Automatisk 100% fyrhjulsdraft som reagerar snabbt utan påkoppling om hjulen spinner. Kraften är garanterad för alla ändamål! Chassits teknik skyddas med bottenplatta av metall. Kolla in, provkör och jämför, du kommer att upptäcka varför Sportsman är så överlägsen.



570

- 570 - Sid. 26
- 570 TOURING- Sid. 28
- 570 NORDIC PRO- Sid. 30



SPORT

- XP 1000 EPS - Sid. 32
- XP 1000 S- Sid. 34



BIG BOSS

- 6x6 570 - Sid. 36



SPORTSMAN 570 / 570 EPS

- Automatisk, äkta fyrhjulsdrift.
- Klassledande fjädringsväg på över 24 cm
- Mer än 29 cm markfrigång - Bäst i klassen
- Större, kraftigare batteri med lättillgänglig laddning
- 4-hjulsbroms med enhandsfattning
- Automatisk CVT-transmission
- 12" stålfälgar 25" 6-lagers däck
- LED belysning
- Styrervo (EPS-modellen)
- EBS (EPS-modellen)



SPORTSMAN 570 EPS AGRI

- Automatisk, äkta fyrhjulsdrift.
- Klassledande fjädringsväg på över 24 cm
- Mer än 29 cm markfrigång - Bäst i klassen
- Större, kraftigare batteri med lättillgänglig laddning
- 4-hjulsbroms med enhandsfattning
- Automatisk CVT-transmission
- Styrervo EPS
- Motorbroms EBS
- 12" stålfälgar 25" 6-lagers däck
- Variabel hastighetsbegränsning
- Geofencing/Ride Command app
- Främre och bakre lastrack i metall
- LED belysning



SPORTSMAN 570 EPS SE

- Automatisk, äkta fyrhjulsdrift.
- Klassledande fjädringsväg på över 24 cm
- Mer än 29 cm markfrigång - Bäst i klassen
- Stort kraftfullt batteri med lättillgänglig laddning
- 4-hjulsbroms med enhandsfattning
- Automatisk CVT-transmission
- Styrervo EPS
- Motorbroms EBS
- 14" aluminiumfälgar med 26" 6-lagers däck
- Vinsch 2500
- Främre lastrack i metall
- LED belysning
- Onyx Black Smoke & Military TanLack



SPORTSMAN 570 EPS SP

- Automatisk, äkta fyrhjulsdrift.
- Framvagn med dubbla välvda a-armar
- Styrervo EPS
- EBS med ADC
- Klassledande fjädringsväg på över 24 cm
- Mer än 29 cm markfrigång - Bäst i klassen
- Större, kraftigare batteri med lättillgänglig laddning
- 14" aluminiumfälgar med 26" 6-lagers däck
- 4-hjulsbroms med enhandsfattning
- Automatisk CVT-transmission
- LED belysning
- Titanium metallic lackad



SPORTSMAN 570 EPS SP ÖHLINS

- Automatisk, äkta fyrhjulsdrift.
- Framvagn med dubbla välvda a-armar
- Styrervo EPS
- EBS med ADC
- Klassledande fjädringsväg på över 24 cm
- Mer än 29 cm markfrigång - Bäst i klassen
- Större, kraftigare batteri med lättillgänglig laddning
- 4-hjulsbroms med enhandsfattning
- LED belysning
- 14" aluminiumfälgar med 26" 6-lagers däck
- Turbo silver metalliclack
- Öhlins stötdämpare
- Svarta handtagsskydd
- Frontbåge



SPORTSMAN 570 EPS HUNTER EDITION

- Automatisk, äkta fyrhjulsdrift.
- Styrervo EPS
- EBS Motorbroms
- Klassledande fjädringsväg på över 24 cm
- Mer än 29 cm markfrigång - Bäst i klassen
- Stort kraftfullt batteri med lättillgänglig laddning
- 26" hjul med 6-lagers däck
- 4-hjulsbroms med enhandsfattning
- LED belysning
- Kamouflagefärgad plast
- 14" aluminiumfälgar
- Främre och bakre lastracksförhöjningar
- Främre och bakre slyskydd
- Hand och tumvärmare
- Vinsch 2500





TOURING TILLSAMMANS MED VÄNNERNA

EXTRA BEKVÄMA 2-SÄTESLÖSNINGAR

2-sättesalternativen som erbjuder ett inbyggt passagerarsäte, ändamålsenligt konstruerade för bekvämlighet och stöd. I övrigt samma oövervinnerliga fyrhjulsdraft som säkert tar dig fram. Arbetsbelysning med en tredje lykta monterat som standard, ser till att förlänga er arbetsdag efter mörkrets inbrott så att ni hinner med ert arbete eller om ni är på väg hem efter en dags njutbar avkoppling.



SPORTSMAN 570 EPS TOURING

- Automatisk, äkta fyrhjulsdrift.
- Styrervo (EPS)
- Motorbroms EBS med Active Descent Control (ADC)
- Stötdämpare med 209 mm fjädringsväg
- Titanium metallic lack
- Inbyggt passagerarsäte
- 23L förvaring fram / 8L bak
- 12" stålfälgar



SPORTSMAN 570 EPS SP TOURING

- Automatisk, äkta fyrhjulsdrift.
- Styrervo (EPS)
- Motorbroms EBS med Active Descent Control (ADC)
- Dubbla A-Armar fram gör framkomligheten än bättre.
- Stötdämpare med 209 mm fjädringsväg
- Titanium nara bronze metallic lack
- Inbyggt passagerarsäte
- 23L förvaring fram / 8L bak
- 14" aluminiumfälgar med 26" 6-lagers däck



SPORTSMAN 570 EPS X2

- Flexibel ATV med fällbart passagerarsäte
- Automatisk, äkta fyrhjulsdrift.
- 1x4 Turf
- EPS servostyrning
- 20 cm fjädringsväg med individuell hjulupphängning bak
- EBS med ADC
- Tippbart flak med 182 kg lastkapacitet





FÖR NORDISKT BRUK

Sportsman 570 EPS X2 Nordic Pro är konstruerad och tillverkad för mångsidig användning av kunder i nordiska länder. X2 570 EPS Nordic Pro har ett ca 11 cm längre axelavstånd än en standard fyrhjuling, varför dess köregenskaper och stabilitet särskilt som tungt lastad är enastående.

X2-modellen är utrustad med ett större flak som kan lastas med upp till 182 kg (mer än dubbelt så mycket som en standard fyrhjuling). Flakets bakkant kan öppnas och flaket kan tippas. Modellen har dessutom också ett tätt 24 l främre lastutrymme. X2-modellen levereras som standard med High Performance Close Ratio fyrhjulsdraft som är ännu mer värd än modellens status som mångfaldig testvinnare.



DEFA
MOTORVÄRMARE

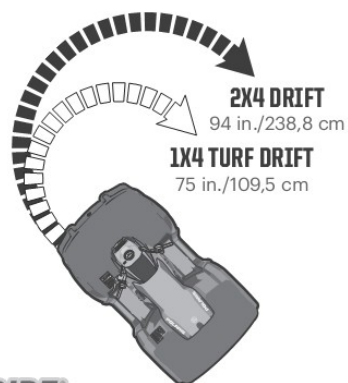

LOCK&RIDE

Vill du borra hål och installera tillbehör i timmar, eller föredrar du de mångsidiga Lock & Ride-tillbehör som kan installeras på några sekunder? Du installerar Lock & Ride-tillbehör utan verktyg, buntband, gummiband och skruvar - snabbt och bekvämt.



SPORTSMAN X2 570 EPS NORDIC PRO

- Automatisk, äkta fyrhjulsdrift.
- 1x4 Turf
- Tippbart flak med 182 kg lastkapacitet
- EPS servostyrning
- EBS med ADC
- 14" aluminiumfälgar med 26" däck
- Handtag- och tumvärmare
- Polaris 3500 HD vinsch (syntetisk lina)
- DEFA motorvärmare





VOT1000

STARK, SMIDIG OCH PÅLITLIG.

Sportsman XP-modellerna har en kraftfull tvåcylindrig motor som ger effekt för all tänkbar användning.

Köregenskaperna för XP modellerna är på alla sätt utmärkta vid terrängkörning. Geometrin hos den fristående upphängningen, den optimala ergonomin för föraren och den eldrivna EPS-styrningen gör körningen bekväm.





SPORTSMAN XP 1000 EPS

- 3-prestandalägen. Performance Standard och Work
- Äkta fyrhjulsdraft (AWD)
- Dubbla, välvda a-armar fram
- Lasta totalt 165 kg på främre och bakre lastrack
- 29,2 cm markfrigång
- Elektronisk ser vinstyrning (EPS)
- Max släpvagnsvikt på 830 kg





SPORTSMAN STÖRST BÄST OCH TUFFAST 55"

Vi har tagit fyrhjulsstandarden till helt nya nivåer. Där det helt nya och aggressivare avståndet mellan hjulen är hela 55 tum = 139,7 cm vilket skapar ytterligare stabilitet och ökar körprestandan; lögonfallande 27" Duro® Powergrip däck ser till att leverera maximalt med grepp och kontroll över körningen; och den 35,5 cm långa fjädringsvägen ser till att överträffa den tuffaste terrängen. 14" aluminiumfälgar och vinsch är standard.

SPORTSMAN XP 1000 S EPS

- Automatisk aktivering av fyrhjulsdriften
- Välvd dubbla A-armar fram
- Däck fram 27 x 9-14; Duro Power Grip II
- Däck bak 27 x 11-14; Duro Power Grip II
- Fälg Aluminium
- 3-prestandalägen: Performance Standard och Work (Terräng)
- Maxlast fram / bak 91 kg / 136 kg
- Tankvolym 19,9 L
- Markfrigång 305 mm
- Längd / Bredd / Höjd 2349 x 1442 x 1435 mm
- Axelavstånd 1450 mm



SCRAMBLER MED TEKNIK FRÅN RZR XP 1000

Scrambler XP 1000 S ser inte bara ut att kunna leverera utan gör det med råge. Uppgraderad transmission med 25 % slitstarkare komponenter för att klara de större krafterna och arbeta i harmoni med den högre markfrigången, ökade fjädringsvägen och större däcken. Numera är fjädringsvägen helt linjär och inte utåtriktad som tidigare när dämparna komprimeras. Resultatet är att man numera har 35,5 cm fjädringsväg bak, samt 29 cm fram med bibehållna köregenskaper som inte går att uppleva på någon annan ATV. Snävare kurvtagning, accelerera snabbare med full kontroll.

SCRAMBLER XP 1000 S EPS

- Automatisk aktivering av fyrhjulsdriften
- Välvd dubbla A-armar fram
- Däck fram 27 x 9-12; Duro Power Grip II
- Däck bak 27 x 9-12; Duro Power Grip II
- Fälg Aluminium
- 3-prestandalägen:
Performance Standard and Work (Terräng)
- Tankvolym 19,9 L
- Markfrigång 305 mm
- Längd / Bredd / Höjd 2261 x 1427 x 1434 mm
- Axelavstånd 1450 mm



		Traktor B	<input type="checkbox"/>
		Traktor A	<input type="checkbox"/>
		Terräng	<input type="checkbox"/>





THE BIG BOSS - SKOGENS KONUNG

Vi har redan 25 års erfarenhet av tillverkning av Big Boss. Fyrhjulingen används flitigt av försvarsmakten, gränsbevakning, räddningstjänst och andra proffs i olika länder runt om i världen. Modellen har utvecklats under årens lopp enligt de yrkesmässiga användarnas erfarenheter och behov.

SPORTSMAN 570 EPS 6X6

- Pro-Star 570 DOHC EFI-motor
- Stort tippflak med gasfjäder (363 kg)
- Främre 25,5 l integrerat och tätt bagageutrymme
- Bränsletank (25,5 l)
- EPS servostyrning
- EBS med ADC



LOCK&RIDE

Haluatko porata reikiä ja asentaa lisävarusteita tuntekautia vai käytätkö mieluummin muutamassa sekunnissa asennettavia, monipuolisia Lock&Ride-lisävarusteita? Lock&Ride-lisävarusteet asennat ilman työkaluja, nippusiteitä, kumiremmejä ja ruuveja - nopeasti ja kätevästi.



Prospector[®] PRO TRACK SYSTEM 5

Prospector är en genialisk bandserie som utformats för Polaris Sportsman och Ranger fyrhjulningar, så att du kan få ett fordon för de mest extrema förhållanden.

- För användning året runt
- Högre effekt i arbetet
- Högre dragkraft
- Förbättrad framkomlighet i snö – även i djup snö
- Förbättrad progression under svåra förhållanden – i kärr och sankmark
- Inga kompromisser – original Polaris extrautrustning
- Garantin gäller då originalutrustning används.



SPORTSMAN 570 EPS 6X6 LE

- Pro-Star 570 DOHC EFI-motor
- Tippflak med gasfjäder (363 kg)
- Främre 25,5 l integrerat och tätt bagageutrymme
- Stötfångare och lasträcke fram.
- Hand- och tumvärmare.
- Bränsletank (25,5 l)
- EPS servostyrning
- EBS med ADC
- 3500 HD vinsch.
- Aluminiumfälgar
- Handtagsskydd





DET SKA BÖRJAS I TID

Erbjud dina barn samma upplevelser som du själv vill ha. De läckraste junior-modellerna på marknaden behåller sitt värde från ett barn till nästa. Andrahandsvärdet är fortsatt bra när service och reservdelar är i goda händer. Välj alltid en modell av rätt storlek för ditt barn, det är då körningen är rolig och säker, och körförmågan utvecklas korrekt). Säkerhetsutrustning ingår i priset till samtliga juniormodeller

- Säkerhetsvimpel • Skyddshjälm • Körinstruktion-DVD
- Säkerhets- och bruksanvisning. • Barnmaskinerna är terrängregistrerade.

RZR 200

- Geofencing-teknik (elektronisk inhägnad) hastighetsbegränsning och platslokalisering.
- Helt ny teknologi för hjälmidentifiering.
- 180cc EFI motor
- 24 tums däck
- 18 cm fjädringsväg bak och fram
- 27 cm markfrigång
- Hårda halvdörrar
- LED strålkastare och baklyktor
- Mått (mm) 2260 x 1220 x 1510

WHITE
LIGHT-
NING



RANGER 150

- Geofencing teknik (elektronisk inhägnad)
- Lösenordsskyddad startfunktion
- Elektronisk app-styrd hastighetsbegränsning
- Säkerhetsbälten, förarens bälte är kopplat till en elektronisk prestandaspärr.
- Justerbar ratt och förarsäte
- 20 cm markfrigång
- 149,6 cc 4-taktsmotor med EFI-insprutning
- Automatisk transmission och elstart
- Mått (mm) 2159 x 1219 x 1473

AVALANCHE
GRAY

SAGE
GREEN



OUTLAW 70 EFI

- Ålder 6+
- Elektronisk insprutning / EFI
- Hydrauliska bromsar
- Justerbar hastighetsbegränsare
- LED-belysning
- Stötfångare fram av stål
- 1422 x 902 x 895 (mm)
- Sitthöjd 654 mm

WHITE



OUTLAW 110 EFI

- Barn över 12-16 år
- 112 cc fyrtaktsmotor med EFI-insprutning och backväxel
- Elstart
- Ordentlig fjädring/stötdämpning
- Automatisk transmission
- Justerbar hastighet och nödbrytare
- Mått (mm) 1550 x 980 x 980
- Sitthöjd 686 mm
- Körbelysning

LIME SQUEEZE



SPORTSMAN 110 EFI

- Barn över 12-16 år
- 112 cc Fyrtaktsmotor med EFI-och backväxel
- Elstart
- Ordentlig fjädring/stötdämpning
- Automatisk transmission
- Körbelysning
- Justerbar hastighet och nödbrytare
- Mått (mm) 1550 x 980 x 980
- Sitthöjd 686 mm

VELOCITY BLUE



PHOENIX 200

- Barn över 14 år och uppåt
- 198,5 cc Fyrtaktsmotor med förgasare och backväxel
- Dubbla a-armar fram
- Elstart
- Ordentlig fjädring/stötdämpning
- Automatisk transmission
- Körbelysning
- Justerbar hastighet och nödbrytare
- Mått (mm) 1651 x 1067 x 1067
- Sitthöjd 812 mm.

AVALANCHE GREY





TILLBEHÖR

HITTA RÄTT UTRUSTNING TILL DIN POLARIS

POLARIS
RANGER

POLARIS
GENERAL

POLARIS
RZR

POLARIS
SPORTSMAN



LÄS MER I DE KOMPLETTA
TILLBEHÖRSKATALOGERNA PÅ
WWW.POLARISSVERIGE.COM



2023

SPORTSMAN 570



VINSCHAR

POLARIS PRO HD VINSCH

- Vinschen ger 1588 kg med dragkraft och har Auto stop funktion.
- Ny snabb återspolning eller vanligt vinschläge på vinschen. Snabbåterspolningen rullar upp linan 5 ggr snabbare.

» 2884834
570 '21-23



INDUSTRY 1ST TECHNOLOGY

RAPID ROPE RECOVERY

5X
FÄSTER

LÄS MER PÅ SID. 50-51

POLARIS HD VINSCH

- Vinschen ger 1588 kg med dragkraft och har 15m syntetisk lina.
- Vinschen är snabbt och lätt monterad då alla monteringsdetaljer ingår.

» 2884833
570 '21-23



POLARIS HD VINSCH

- Vinschen ger 1134 kg med dragkraft och har 15m stålvire.
- Vinschen är snabbt och lätt monterad då alla monteringsdetaljer ingår.

» 2884832
570 '21-23



SKYDD

TRAIL SLYSKYDD

- Ger förbättrat skydd mot kvistar och sly
- Designat för ljusramp och är kompatibelt med vinsch och bukskydd

» 2884844
570 '21-23



BAKRE SLYSKYDD

- Skydda din ATV från sly, kvistar eller krock med andra fasta föremål.
- Tillverkad av metall och lackerad i svart färg.

» 2884847
570 '21-23

Regskyttsshållare vid montage av bakre slyskydd

» 5270585-458



HD SLYSKYDD FRAM MED FÄSTE FÖR DRAG

- Skydda din ATV och ge den samtidigt en snygg look.
- Integrerade fästen för ljusramp dragkrok.
- Kompatibel med vinsch och Body Armor skärm skydd.

» 2884850
570 '21-23





MULTIKORG I METALL FÖR ATV

» MN2004

- Lock & Ride Multikorg. Passar motorsåg, kombidunk, yxa och mer. Sportsman 500/800 11-14, 570 15-23, Sportsman XP 09-23. (Röjsågsfästesäljes separat).

» MN2005

- Röjsågsfäste med enkel montering av de flesta röjsågar och grässtrimmer. (Passar inte med passagerarhandtag)

LASTRACK

Vid montering av tillbehör bak på din 570, kan passagerarhandtag behöva demonteras.



BODY ARMOR SKÄRMSKYDD

- Ger extra skydd runt om hela din ATVs kaross och skärmar.

» 2884851

570 '21-23

Frontbåge (2884850 or 2884844) krävs för installation



BUKSKYDD I PLAST

- Heltäckande skydd i 10mm HDPE-plast

» 02.26800 570 EPS SP 2021-2023 (BÖJDA A-ARMAR FRAM)

» 02.27000 570 EPS 2021-2023 (RAKA A-ARMAR FRAM)

**NEW**

BAGAGEHÅLLARE

- Ger extra förvaring och en stadig plattform för fästa föremål bak på din ATV.
- Ersätter din vanliga bakre stötfångare medan öka din rackstorlek med ca 33%.
- Praktiskt taget obegränsat antal fästpunkter.
- Mattsvart finish.

» 2890037

SPORTSMAN 450/570 '21-23
PASSAR INTE IHOP MED BAKRE STÖTFÅNGARE;
FUNGERAR SOM STÖTFÅNGARE.



BAGAGERÄCKE BAK

- Det höga lasträcket håller redskapen säkert på plats och maximerar din lastkapacitet
- Slitstark stålkonstruktion ger ett stabilt stöd och möjligheter att fästa dina redskap
- Kompatibel med lastboxar och bakre verktygsställ.

» 2884841

570 '21-23



BAGAGEHÅLLARE FRAM

- Rörformad ställning som fästs på ovansidan av främre lasträcket och ger skydd och flera fästpunkter

» 2884842

570 '21-23



BAGAGEHÅLLARE BAK

- Ersätter bakre plastställ med ett starkt slätt ställ med integrerade fästpunkter
- Fungerar med alla Lock & Ride-tillbehör, rackförhögre och vapenfästen

» 2884843

570 '21-23

2023

SPORTSMAN 570



KOMFORT



HAND & TUMMVÄRMARE

- Innehåller två eluppvärmda handtag och en gastummen.
- Ansluts till instrumentpanel.

» 2885002
570 '21-23



STRÖMUTTAG BAK

- Ger ström till bakre delen av ATV: n för elektriska tillbehör t.ex bakre förvaringsbox med ljudsystem.

» 2889070
570 '21-23



Tall Clear
(With display)



Tall Clear



Mid Clear



Short Clear

LOCK & RIDE SPORTSMAN VINDRUTOR

- Lock & Ride-teknik möjliggör enkel installation och borttagning på några sekunder utan verktyg
- Lock & Ride-fästen gör det möjligt för en åkare att justera vindrutans höjd och vinkel
- Poly-vindrutor är flexibla, slagtåliga och ger långsiktigt värde över maskinens livslängd
- Tre höjder tillgängliga för vilken täckning du helst föredrar
- Fungerar inte med handtagskydd

SIZE	COLOR	PART #
TALL	CLEAR	2884945
MID	CLEAR	2884845
SHORT	CLEAR	2884946

570 '21-23



HANDTAGSKYDD

<input type="checkbox"/> BRIGHT WHITE	2876883
<input checked="" type="checkbox"/> BLACK	2876846
<input checked="" type="checkbox"/> INDY RED	2876845

- Handskyddsmontering (2879380) krävs vid installation av Polaris handskydd

- Passar inte med vindrutor eller styrmonterade speglar

» 2889341 • FÄSTEN 570 '21-23, XP 1000 S '20-23

LJUD



POLARIS 2022

RANGER

GENERAL

RZR

SPORTSMAN

YOUTH

TILLBEHÖR

SPECIFIKATIONER



BAGAGEBOX MED LJUDANLÄGGNING LOCK & RIDE

- Dubbla högtalare från Rockford Fosgate som ansluts via Bluetooth
 - Monteras enkelt med Lock & Ride på bakre lastrack och är kompatibel med, lasträcken och gevärshållare.
 - Dina högtalare är skyddade med en förseglat lock.
 - Extra ledningsnät krävs för installation (2889070)
- » 2884856
570 '21-23



REMOTE STYRNING BOX MED LJUD

- Fjärrkontroll för ljud till bakre boxen. Kontrollera enkelt volymen eller växla till nästa låt på dina högtalarna i den bakre box.
 - Enkel montering på din ATV's styre.
- » 2884987
570 '21-23

FÖRVARING



POD VÄSKA

- Ha dina nödvändigheter inom räckhåll, Rymmer 2L.
 - Monteras enkelt med kardborreband.
 - Halvhård väska av PU laminerad EVA mtrl.
 - Kompatibel med vindruta.
- » 2889286
570 '21-23



FÖRVARINGSVÄSKA UNDER SÄTET

- Monteras direkt under sittdynan.
 - Rymmer 8L förvaring i halvhårt mtrl.
- » 2889454
570 '21-23



FÖRVARINGSVÄSKOR BAGAGERÄCKE

- Tre väskor till bagageräcket bak (bagageräcke säljes separat)
 - Monteras på bakre bagageräcket med HD kardborreband.
 - Väskorna rymmer småsaker som behöver vara med, 1L.
 - Tillverkad av 1680 Nylon & 600 SPD.
 - Passar den bakre bagageräcket (2884841)
- » 2889411
570 '21-23

SKÄRMVÄSKA

- Lättillgänglig 8,3 liters förvaring
 - Monteras på den främre vänstra skärmen med HD kardborreband
 - Halvhård konstruktion och PU-laminerat EVA-material håller tillhörigheter skyddade från väder och vind
- » 2889287
570 '21-23



BAGAGEBOX LOCK & RIDE

- Öka din last med en fukt och dammtät box
 - Monteras enkelt med Lock & Ride till bakre rack och är kompatibel med lasträcken och gevärshållare.
 - Innehåller två lås
- » 2884853
570 '21-23



Vid montering av tillbehör bak på din 570 2021-2023, kan passagerarhandtag behöva demonteras.

BAGAGELÅDA LOCK & RIDE

- Öka din last med denna öppna box
 - Monteras enkelt med Lock & Ride på bakre rack och är kompatibel med, lasträcken och gevärshållare.
 - Rymligt med integrerat handtag för att göra det enkelt att transportera gods
 - 2 fästpunkter för att säkra lasten
- 2884854
570 '21-23



GUN BOOT XL – TRANSPORT

- Rymligt vapenfodral med plats för vapen med kikarsikte. L. 1320mm B. 90mm H. 270mm
- » 2882036
570 '21-23
- Monteringsfäste:
» 2884846
570 '21-23



Includes Transport Case



POLARIS®ENGINEERED PARTS
ACCESSORIES & APPAREL

SPORTSMAN

570 2014-2020**570 6X6** 2017-2023**570 TOURING** 2014-2023**570 X2** 2015-2023**A****SLYSKYDD
BAKRE**

» 2879715

Skyddar den bakre delen av fyrhjulingen och lamporna.
570 '14-20, TOURING 570 '14-21**B****BAGAGERÄCKE
BAKRE**

» 2879717

TOURING 570 SP '15-20, TOURING 570 '14-21, ETX '15, 570 SP '15-20, 570 '14-20, 450 H.O. '16-18

C**LOCK & RIDE FÖRVARINGSLÅDA
BAKRE**En stor formpassad låda som matchar utformningen av din fyrhjuling. Säker festsättning vid insidan av lådan med 4 Lock & Ride ankaren. Det vattentäta lösbara locket bidrar till säker förvaring av dina tillhörigheter.
» 2882882

XP 1000 S '21, XP 1000 '17-21, 850 '17-20, 850 SP '17-20, 570 SP '15-19, 570 '14-20

**SEMI-RIGID TOURING CARGO BAG**

- Väska med stor kapacitet, HD vinyl.
- Tre öppningar med blixtlås, flyttbara avdelare.
- Fästes med HD kardborreband.

» 2877220

TOURING 570 '17-23

**HAND WARMERS** TOP SELLER

» 2877363

X2 570 '15-21, TOURING 570 '14-23, 6X6 570 '17-23

**THROTTLE/THUMB
WARMER** TOP SELLER

» 2877364

X2 570 '15-21, TOURING 570 '14-23, 6X6 570 '17-23

**LOCK & RIDE VINDRUTOR ÄLDRE
SPORTSMAN 570 TOM 2017**

STORLEK	FÄRG	PRODUKT
HÖGRUTA (49 CM)	KLAR	2878389
MELLANHÖG (39 CM)	SVART	2878388-070

570 '14-17, X2 570 '15-17, TOURING 570 '14-17, TOURING 500 '13, ETX '15, 800 6x6 '12-14, 800 '12-14, 500 H.O. '12-13, 500 '12-14, 450 H.O. '16-17, 400 H.O. '12-14

**LOCK & RIDE VINDRUTOR
SPORTSMAN 570 2018-2022**

STORLEK	FÄRG	PRODUKT
HÖGRUTA (49 CM)	KLAR	2880539-409
MELLANHÖG (39 CM)	RÖK	2880540-412

TOURING 570 '18-22, TOURING 570 SP '19, X2 570 '18-21, 570 SP '15-19, 570 '18-20, 450 H.O. '18-20, 570 6x6 '17-23



Mellanhög (39 cm)

**MULTIKORG I METALL FÖR ATV**

MN2004, Lock & Ride Multikorg. Passar motorsåg, kombidunk, yxa och mer. Sportsman 500/800 11-14, 570 15-23, Sportsman XP 09-23, (Röjsågsfästesäljes separat).
MN2005, Röjsågsfäste med enkel montering av de flesta röjsågar och grästrimmer. (Passar inte med passagerarhandtag)



D

E

BAGAGERÄCKE FRÄMRE

» 2879716

X2 570 '15-23, TOURING 570 SP '15-19,
TOURING 570 '14-23, 6X6 570 '17-23, 570
SP '15-19, 570 '14-20, 450 H.O. '16-18

SLYSKYDD FRÄMRE

» 2879714

X2 570 '15-23, TOURING 570 SP '15-19,
TOURING 570 '14-23, 6X6 570 '17-23, 570
SP '15-19, 570 '14-20, 450 H.O. '16-18

**HANDGUARDS**

<input type="checkbox"/>	BRIGHT WHITE	2876883
<input type="checkbox"/>	BLACK	2876846
<input type="checkbox"/>	INDY RED	2876845

• Handskyddsmontage (2889341) krävs vid installation av Polaris handskydd

• Passar inte med vindrutor eller styrmonterade speglar

» 2889341 • FÄSTEN

570 '21-23, XP 1000 S '20-23, 6X6 570
2017-2023.SPORTSMAN 570 2014-2023

ELEKTRISKA VINSCHAR OCH SNÖPLOGAR

SE SIDORNA 52-55

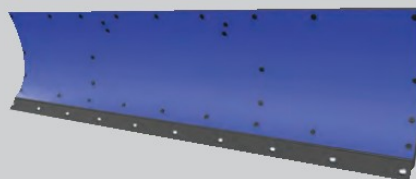

SPORTSMAN[®] XP

TILLBEHÖR

POLARIS[®]

ENGINEERED PARTS
ACCESSORIES & APPAREL



A
**LASTHÅLLARE
BAKRE**
» 2883258
XP 1000 S '20-23,
XP 1000 '17-23.

Includes
Transport Case **D**

ELEKTRISKA VINSCHAR OCH SNÖPLOGAR

SE SIDORNA 52-55



B	C	D	E
BAGAGERÄCKE 18 CM BAKRE	BAGAGERÄCKE 10 CM BAKRE	GUN BOOT XL – TRANSPORT	SLYSKYDD BAKRE
» 2882025 XP 1000 S '20-23, XP 1000 '17-23, Passar inte tillsammans med bagagebox (2882882)	» 2882023 XP 1000 S '20-23, XP 1000 '17-23, Passar tillsammans med bagage Box (2882882)	» 2882036 XP 1000 S '20-23, XP 1000 '17-23, 570 '19-23, Kräver monteringsfäste: 2882272 XP 1000 och XP 1000 S eller 2884846 570 '23	» 2882583 XP 1000 '17-23



PODVÄSKA

- Ha dina nödvändigheter inom räckhåll, Rymmer 2L.
- Monteras enkelt med kardborreband.
- Halvhård väska av PU laminerad EVA mtrl.
- Kompatibel med vindruta.

» 2889286
SPORTSMAN 850/1000 21-23



LOCK & RIDE FÖRVARINGSLÅDA BAKRE

- En stor formanpassad låda som matchar utformningen av din enhet.
- Säker fastsättning vid insidan av lådan med 4 Lock & Ride ankaren.
- Det vattentäta läsbara locket bidrar till säker förvaring av dina tillhörigheter.

» 2884853
SPORTSMAN XP 1000 S '20-23,
SPORTSMAN 850/1000 '17-23
Passar inte med passagerar handtag eller lasthållare i
metall. Läs ingår ej.



LOCK & RIDE BAGAGELÅDA

- Öka din förvaring men en öppen låda.
- Monteras enkelt med LGR bak på din ATV. Kompatibel med bagageräcke & gevärshållare.
- Enkel förankring i relingen på lådan.
- Passar inte med lasthållare 2883258 monterad

» 2884854
SPORTSMAN XP 1000 S '20-23, SPORTSMAN 850/1000 '17-23

**LOCK & RIDE SPORTSMAN WINDSHIELDS**

- Ger förbättrat skydd från väder, vind, stenar och grenar.
- Enkel att installera och ta bort med Lock & Ride-teknik utan att behöva använda verktyg
- Förbättrat monteringsystem gör det enklare och snabbare.

VINDRUTOR

SIZE	COLOR	PART #
TALL	KLAR	2883586
MID	KLAR	2883587

XP 1000 S '23, XP 1000 '23



Tall Clear

Mid Clear

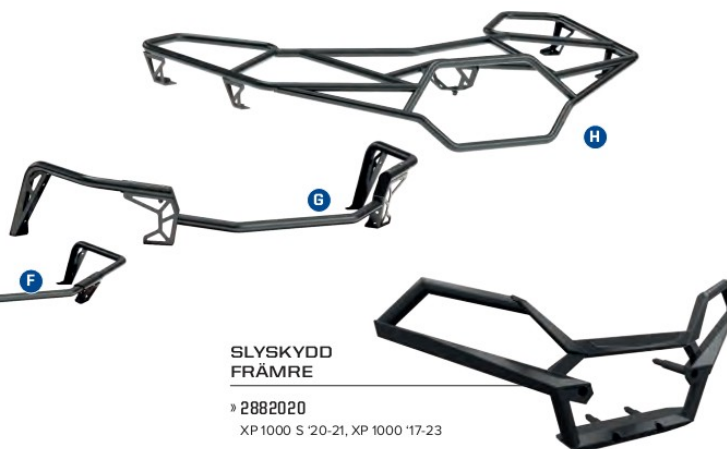
**SLYSKYDD FRÄMRE**» 2882020
XP 1000 S '20-21, XP 1000 '17-23**F****BAGAGERÄCKE 10 CM FRÄMRE**» 2882022
XP 1000 S '20-23, XP 1000 '17-23**G****BAGAGERÄCKE 18 CM FRÄMRE**» 2882024
XP 1000 S '20-23, XP 1000 '17-23**H****LASTHÅLLARE FRÄMRE**» 2883257
XP 1000 S '20-21, XP 1000 '17-23**HANDTAGSVÄRME**
TOP SELLER» 2877363
SPORTSMAN XP 1000 S '20-23, SPORTSMAN XP 1000 '15-19,22, SPORTSMAN 850/ Touring 850 15-20**HANDTAGSSKYDD**

<input type="checkbox"/> BRIGHT WHITE	2876883
<input type="checkbox"/> BLACK	2876846
<input type="checkbox"/> INDY RED	2876845

- Handskyddsmontering (2889341) krävs vid installation av Polaris handskydd
- Passar inte med vindrutor eller styrmonterade speglar

» 2889341 • FÄSTEN
570 '21-23, XP 1000 S '20-23**STRÖMUTTAG BAK**

- Ger ström till bakre delen av ATV: n för elektriska tillbehör t.ex bakre förvaringsbox med ljudsystem.

» 2889071
SPORTSMAN XP 1000 S '20-23, SPORTSMAN XP 1000 '17-23, SPORTSMAN 850 '17-23**ÄLDRE SPORTSMAN MODELLER****SLYSKYDD FRÄMRE**» 2878709
XP 550/850/1000 09-16, Touring 850 10-14, X2 550**RÄCKE FÖR LASTHÅLLARE FRÄMRE**Kan användas endast med det ursprungliga locket till bagagetrymmet. Metall.
» 2879890
XP 550/850/1000 09-16, Touring 850 09-16, X2 550 10-16**RÄCKE FÖR LASTHÅLLARE BAKRE**» 2879891
Metall. Kan inte användas med en låda (2875176) som är extra utrustning.
XP 550/850/1000 09-16**TUMMVÄRMARE**
TOP SELLER» 2877364
SPORTSMAN XP 1000 S '20-23, SPORTSMAN XP 1000 '15-19,22, SPORTSMAN 850/ TOURING 850 15-20

SPORTSMAN[®]

ELVINSCHAR

VINSCHFÄSTEN BAK SPORTSMAN & SPORTSMAN 6X6

- » B0427
VINSCHFÄSTE BAK, SPORTSMAN 570 21-23
- » B0426
VINSCHFÄSTE BAK, SPORTSMAN XP 1000 S 20-23
- » B0425
VINSCHFÄSTE BAK, SPORTSMAN XP 1000 22-23
- » B0424
VINSCHFÄSTE BAK, SPORTSMAN 570 X2 15-23, 550 X2 14-15, UTE 15-16.
- » B0423
VINSCHFÄSTE BAK, SPORTSMAN 570 15-20, 850/1000 15-16, 500/800 11-14.
- » B0414
VINSCHFÄSTE BAK, SPORTSMAN 6X6 570 16-23, 6X6 800 09-16

REKOMMENDERADE VINSCHAR FÖR MONTAGE BAK

- » VI REKOMMENDERAR ATT ANVÄNDA SAMMA VINSCH/ ART NR SOM FÖR ATT MONTERA FRAM PÅ DIN MASKIN.
- » VI KAN OCKSÅ REKOMMENDERA ÅKERSTRÖMS SESAM 800, TVÅ VINSCHAR PÅ SAMMA RADIOSTYRNING. INKLUDERAR ÄVEN AV & PÅ KNAPP FÖR EX LAMPA.



ÅKERSTRÖMS SESAM 800

- » 943950-006
Radiostyrning för två vinschar. En knapp för av & på funktion. Utvecklad för extrema förhållanden (IP67). Auto frekvens, snabb responstid. Enkla tryckknappar som även fungerar bra med handskar.



SLITAGEDELAR

SLITAGEDELAR TILL VINSCHAR

- » 2878890 VINSCHWIRE 1588 KG
- » 2411836 GALVAD KROK
- » 5910705 SVART KROK
- » 4015095 VINSCHRELA 98-23

OAVSETT JOBB ELLER FRITID MONTERA VINSCH FÖR ATT

- FÅ JOBBET GJORT
- HJÄLPA DIN KOMPIS
- VARA FÖRBEREDD PÅ DET OFÖRUTSÄGBARA



TESTAD AV
MILITÄREN



HELT TÄTAD.
KAN ANVÄNDAS
UNDER VATTEN.



TESTAD
1200+GGR DRAG
MED MAX LAST.



BYGGD FÖR ATT KLARA
AV LÅGA TEMPERATURER
UNDER -29 C

FUNKTIONER & FÖRDELAR

ALLA POLARIS VINSCHAR KOMMER MED:

- ✓ INTEGRERAD KABELDRAGNING, MONTERING, FÖRMONTERAD
- ✓ KROK MED REM
- ✓ HD STÅLDREV & TÄTT DRIVNING
- ✓ HELTÄTAD ELMOTOR



1. Vrid vredet till FRISPOLNING (N) för att dra ut linan.
2. Vrid vredet till DRAG (L) för att vinscha.
3. Vrid vredet till ÅTERSPOLNING (H) För 5ggr snabbare åter spolning.

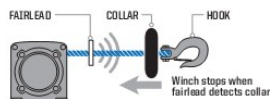

Stoppar vinschen vid slutet för att minska slitaget på wire och plogsystemet.



- Lättare vikt enklare att handha
- Överlägsen flexibilitet & styrka
 - 15m lång



15m räckvidd på radiostyrningen med en unik kod för störningsfri funktion.

MODEL

570 '21-23

570 '14-20
X2 570 '15-23
TOURING 570 '14-23
6X6 570 '17-23

850 '12-19
XP 1000 '15-22
TOURING XP 1000 '15-16
TOURING 850 '15
SCRAMBLER 850 '14-19
SCRAMBLER XP 1000 '14-18

XP 1000 S '20-23
SCRAMBLER XP 1000 S '20-23

PRO PRO HEAVY DUTY SERIES
TOP-OF-THE-LINE FEATURES

I-HID HEAVY DUTY SERIES
BUILT FOR THE OFF-ROAD



PRO PRO HEAVY DUTY SERIES

I-HID HEAVY DUTY SERIES

- ✓ INTEGRERAD LINSTYRNING
- ✓ SÄKERHETSKROK MED DRAGSTROPP
- ✓ VATTENTÄTAT DREVVHUS
- ✓ VATTENTÄTAD ELMOTOR



INTE TILLGÄNGLIG



ALUMINIUM LINSTYRNING

ADD AUTO STOP TECHNOLOGY



2881693
 PASSAR ENDAST TILLSAMMANS MED
 NYLONLINA, VINSCHAR: 2880434, 2880432

2889253
 PASSAR ENDAST TILLSAMMANS MED NYLONLINA,
 VINSCHAR: 2884832, 2884833, 2889469, 2889470



LÄGG TILL SYNTETLINA

TOP SELLER
2878888



LÄGG TILL TRÅDLÖS FJÄRRKONTROLL



2879316

Med syntetlina

2884834

Med syntetlina

2884833

TOP SELLER
2880434

TOP SELLER
2889470

Med stålvire

2884832

TOP SELLER
2880432

2889469

2889471

2883580

SPORTSMAN[®]

SNÖPLOGAR

GLACIER[®]

PLOW SYSTEM



TA KOMMANDOT ÖVER SNÖN OCH GÖR ETT SNABBT JOBB ÄVEN AV DET TYNGASTA ARBETET.

POLARIS TEKNISKA FÖRDELAR

INSTALLATION

30 sekunder: Kör fram, haka på, lås fast och kör – Det integrerade Polaris Glacier[®] Plog Systemet gör snöskottningen enkel och rolig.



BEKVÄMT

Lyfta och vrida bladet kan göras från förarsätet.

VINKLA BLADET ENKELT DIREKT FRÅN FÖRARPLASEN MED HYDRAULISK PLOGVINKLING.

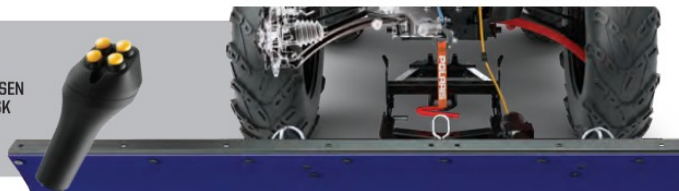

ROBUST PLOGRAM

Ett plogsystem är inte starkare än sin plogram. Därför har Polaris plogram har en bredare ram för att bättre kunna motstå brytkrafter.



SLITTÅLIGA PLOGBLAD

Finns tillgängliga i profilpressad plåt eller i poly plast material. Bladen är breda för att täcka en större yta för snabbare snöskottning.



168 cm POLY PLAST

152 cm & 132 cm METALLBLAD



BYGG DITT EGET PERFEKTA PLOGSYSTEM



LÄGG TILL HYDRAULISK VINKLING



25°
LEFT AND RIGHT

KONTROLLEN DIREKT I HANDEN

Styr vinkeln på plogbladet
med ett Power controller
handtag.



HYDRAULIK KONTROLL FÖR EXTREM SNÖKONTROLL



GLACIER® PRO HD

»168 cm, 152 cm eller
132 cm Bladbredd

»Välj metall eller
polyplast

»Möjligheten att välja
hydraulisk bladvinkling.

MODELS	STEG 1-3 MÅSTE INGÅ I PLOGSYSTEMET				EXTRA
	STEP 1 SELECT A MOUNT	STEP 2 SELECT A FRAME	STEP 3 SELECT PLOW CONFIGURATION		STEP 4 ADD HYDRAULICS
	MONTERINGSATS	FRAME	WINCHES	BLADES	HYDRAULICS
XP 1000 '15-23 850 '15-21, 850 SP '15-19 850/XP 1000 HIGHLIFTER '16-21 TOURING XP 1000 '15-22 TOURING 850 SP '15-19 TOURING 850 '14-21 SCRAMBLER 850 '14-21	2881423 XP '15-23 03.9530 Vid användning av våra bukskydd		Polaris Pro HD Winch 1588kg 2889471 Polaris HD Winch 1588kg 2889470 Polaris HD Winch 1135kg 2889469		
XP 1000 S '20-23 SCRAMBLER XP 1000 S '20-23	2883581 XP 1000 S '20-23 03.9540 Vid användning av våra bukskydd	2879630	Polaris Pro HD Winch 1588kg 2883580 Polaris HD Winch 1588kg 2880434 Polaris HD Winch 1135kg 2880432	Poly 168cm 2880269 Metall 152 cm 2879638 Metall 132 cm 2879639	Hydraulic Plow Blade Angle System 2879635 Power Controller 2880836 Power Controller Recommended
570 SP '15-19 570 '15-20 6X6 570 '17-23 X2 570 '15-23 TOURING 570 SP '15-19 TOURING 570 '14-23	2881424		Polaris Pro HD Winch 1588kg 2884834 Polaris Pro Winch 1588kg 2884833 Polaris Pro Winch 1588kg 2884832		
570 '21-23	570 '15-23 03.9520 Vid användning av våra bukskydd				
STEG 5 VÄLJ YTTRELLIGARE RESERVDLAR & TILLBEHÖR FÖR DITT PLOGSYSTEM					
TILLBEHÖR OCH SLITAGEDELAR					
168 cm HD Slitstål 2879868 168 cm Slitstål 2879867 152 cm Slitstål 2877243 132 cm Slitstål 2877210 Slitsko Glacier PRO 2205071	168 cm Plogblad, Snödeflektor 2879866 152 cm Plogblad, Snödeflektor 2871808 Glacier® Pro Brytpinne Reservdel 2205063 Nylonlina för 1,134 kg & 1,558 kg vinschar 2878483 Glacier® Plogmarkering säljes i par 2872726	Snökedjor Bak Ekonomi kedjor /par 2881422 Plogblads förlängning vid användning av bandsats 2879719 Fjäder spacers i gummi (par) 2872655 HD Bakfjäder till Sportsman 570 21-23 7044719-458			

ÖVRIGA TILLBEHÖR SPORTSMAN



SPORTSMAN SKYDDSD- TRANSPORTÖVERDRAG

- » 2876614
Sportsman (ej 300/400/Touring/X2)
- » 2877999
Sportsman Touring.



BACKSPEGELSATS

- » 2877222
Universal fäste, par.



SPÄNNREMOR MED SNABBKOPPLING, SKJUTREGEL

- » 2871181 SVART
Säker och snabb surring av lasten. Behändig snabbkoppling längd ca 182 cm, (2 st)



TUMVÄRMARE SET

- » 2877364
Passar alla Sportsman
(Ej 570 MY 21-23)



HANDTAGSVÄRMARE SET

- » 2877363
Passar alla Sportsman
(Ej 570 MY 21-23)



HANDSKYDD SPORTSMAN

- » 2876846, SVART
- » 2876845, RÖD
- » 2876883, VIT
Fästen (2879380) ska beställas separat.



LOCK & RIDE EXPANDER ATV/RZR

- » 2876420

LOCK & RIDE FÄSTE MED D-RING

- » 2881544
Praktiskt Lock & Ride fäste med D-ring klar. Möjliggör olika typer av fastsättning för surring av krävande tillbehör.



HANDSKYDD FÄSTEN

- » 2889341
Alla Sportsman 4x4
Sportsman 6x6 19-23



**L & R EXTRA RÄCKE 6X6, FÖR
BAKRE FLAK, YUKON-RACK**

Behändigt snabbfäste Lock&Ride. Inkluderar sido- och gavelräcken för flaket.

» 2882084

Sportsman 570 6x6.

**LOCK & RIDE EXPANDER
MED FÄSTE**

» 2876519

**RHINO GRIPS XL SET HÅLLARE,
FÄSTE MED LÄSBARA KLÄMMOR**

» 2881157

Hållaren låses fast med justerbara klämmor som garanterar säker varutransport. Stark konstruktion, tillverkad av Kolpin för Polaris, par med L & R fäste. (För flera typer av Grips se Kolpin sortimentet.)

**LOCK & RIDE KOLPIN
VAPENFODRAL**

» 2872677 SVART MED VADDERAD INSIDA.

» 2872677-419 CAMOFLAGE

Svart Vadderad inredning. Dammtät, vattenavvisande konstruktion. Lock & Ride fäste för specifik modell måste beställas separat.

FÄSTEN FÖR VAPENFODRAL

» 2878001

TOURING XP 1000 '15-21, TOURING 850 SP '15-19,

» 2879888

570 SP '15-19, 570 '14-20

**RHINO GRIPS XL SET
HÅLLARE MED FÄSTE**

» 2881513

» 2881621 GUMMISTROPPAR, PAR

Rhino grips XL-fästen möjliggör transport av olika tillbehör t. ex. verktyg på lasthållaren. Utformningen av hållarens klämmor säkrar surrningen av lasten. Dessutom finns det separata gummilänkar (2881621 par, säljs separat) för att säkerställa surrningen. Stark konstruktion, tillverkad av Kolpin för Polaris, par med L & R fäste. (För flera typer av Grips se Kolpin sortimentet.)



POLARIS TILLVERKAD
MED VISSA FÖRDELAR

PERFEKT PASSFORM
Designad för din Polaris stötfångare,
tak eller annan monteringspunkt.

AVANCERAD TEKNIK

Rigid® belysningen använder endast material av högsta kvalitet. De har aluminium PCB Smart Boards™ kopplingskivor med koppar värme-ledande kuddar och guldpläterade elektriska anslutningar. 6063-T5 skal av flygplansaluminium med Alodine® rostskyddsbehandling och Tiger Drylac® UV-skyddad polyester pulverlack.

UNIK OPTIK

RIGID® väljer endast högteknologiska lysdioder från de bästa tillverkarna. Linserna använder en klar optik som maximerar faktisk ljusstyrka och ekonomi. RIGID®belysningen har stöttåliga polykarbonatlinser med 100% tätning mot vatten/damm

LIGHT BAR TYPES



SR-SERIES PRO

Elegant, kraftfull, låg profil. Bra ljus på långt avstånd med låg energiförbrukning.



D-SERIES PRO

Kompakt för att passa nästan var som helst med hög effekt och låg energiförbrukning.
Finns i Flood & Spot

LIGHT BAR OPTIONS

OPTICS

DRIVING

FLOOD

SPOT

BRAND	RIGID
SIZE	POD
TYPE	D-SERIES
RAW LUMENS	4,752
PN	2883128
	COMES IN A PAIR

BRAND	RIGID	RIGID
SIZE	SR-SERIES	POD
TYPE		D-SERIES
RAW LUMENS	7,920	3,168
PN	2883122	2883126
		COMES IN A PAIR

BRAND	RIGID	RIGID	NEW PRO ARMOR	NEW PRO ARMOR	NEW PRO ARMOR
SIZE	SR-SERIES	POD	SINGLE-ROW	DUAL-ROW	CUBE
TYPE		D-SERIES			DUAL-ROW
RAW LUMENS	7,920	3,168	2,450	4,900	1,500
PN	2883121	2883127	2889788 2889789	2889786 2889787	2889794 2889795
		COMES IN A PAIR			

BYGG DIN EGEN LJUSBILD

Tänk på ljuset, Vinkel & hur du ska använda ditt fordon. Välj det rätta ljus & uppsättning lampor för ditt behov.

OPTICS LIGHT ANGLE	ACCENT	DRIVING (45°)	FLOOD (25°)	SPOT (10°)	COMBO (25°/10°)
DRIVING SPEED	All	Slow	Medium	Fast	Medium to fast
BEAM	Diffused glow	Extra-wide	Wide/Shorter	Concentrated/Long	Inner spot & outer flood
RECOMMENDED MOUNTING	Low/Wheel well	All points	Low &/or rear	High points	All points
TERRAIN & RIDING STYLE	Added style & personalization in any terrain	All riding & utility	Wide-open terrain or trails & utility	Trail & tight conditions	All riding & utility

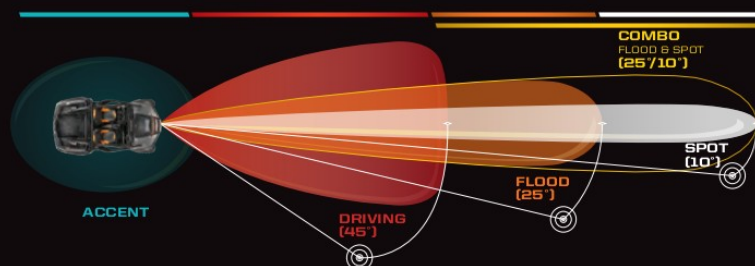

MAX PRESTANDA
Djurd för att arbeta så hårt
som din maskin gör.

INTE ÖVERBEARBETAD
Lita på att det fungerar när du
behöver det.

PRO ARMOR®



ROBUST, PÅLITLIG KONSTRUKTION

Pro Armor® lyktramar är IP67 Marine-klassificerade, UV pulverlackerad och precisionsgjutna. Överdimensionerad andel aluminium i ändplattorna minskar värmeackumulering inuti lamporna.

LJUSSTYRKA

Pro Armor® belysningen har en av de starkaste ljuskällorna på marknaden. I den mest effektiva modellen upp till 66st 3-5 watt. CREE® LED lysdioder som ger en ljusstyrka på 11,000 lumen. Den värme som skapas i lamporna leds direkt från aluminiumbelagda kopplingsplattan bort från lampan, vilket förbättrar värmehantering avsevärt.



DUAL-ROW LED LIGHT BARS

Den bredaste och längsta räckvidden. Lätt att montera.



SINGLE-ROW LED LIGHT BARS

Kraftfulla, kompakta, lågprofilerade ljusrampen med en snygg look.



CUBE LED LIGHTS

Liten storlek möjliggör montering strategiska platser för extra belysning. **Finns i Flood & Spot**

COMBO



LÄGG TILL EN KABELHÄRVA

MODEL	LIGHT BAR SET-UPS		
	1 LIGHT IN 1 LOCATION ON 1 SWITCH	2 LIGHTS IN 2 LOCATIONS ON 1 SWITCH	2 LIGHTS IN 2 LOCATIONS ON 2 SWITCHES
EV '15-22, CREW 570-4 '15-21, 570 '15-21,	Requires Battery Connection Cable TOP SELLER LIGHT BAR HARNESS 2882209	Requires Battery Connection Cable TOP SELLER LIGHT BAR HARNESS 2882209 Y-HARNESS 2879860	Requires Battery Connection Cable TOP SELLER LIGHT BAR HARNESS (x2) 2882209
SP 570 '23 EJ PREMIUM, MODELLER BEHOVER KOPPLINGSPLINT FÖR ATT MONTERA.			
XP KINETIC '23, DIESEL '20-23, XP 1000 '18-21, CREW XP 1000 '19-21, 1000 '20-21, CREW 1000 '20-21.			

KABELHÄRVA LEDLJUS

- Strömbrytare, Kabelhärva för ett ljus med en strömbrytare.
- » 2882320
ALL SPORTSMAN MODELS

FÖRGRENING TILL 2 LEDLJUS

- Köp till 2882320 kabelhärva för ett ledljus med en strömbrytare.
- » 2879860
ALL SPORTSMAN MODELS

If installing Rear Facing Light on Crew models, use 2883854

1 KABELHÄRVA FÖRLÄNGNING BAK/ TAK CREW

- » 2883854
XP 1000 '20-23, CREW XP 1000 '19-23, CREW 1000 '20-23
SKA ANVÄNDAS MED KABELHÄRVA FÖR TAK BAK. (2889675)

BATTERY CONNECTION CABLES 3-SEAT & CREW 2-SEAT & CREW

- » 3-SEAT • 2879388
XP 1000 '17
- » CREW • 2879685
CREW XP 1000 '17-18
- » **TOP SELLER** 2-SEAT • 2879990
EV '15-22, 570 '15-21
- » CREW • 2880929
CREW 570-4 '15-21
- » 570 • 2881684
EV '15-22, 570 '15-21, 500 '17-22
- » SP 570 • 2889185
SSP 570 '23, CREW SP 570 '23 (EJ NORDIC PRO)

LÄGG TILL EN LJUSPUNKT FÖR 360° BELYSNING

- » 2883265



FÖR SKOGEN OCH GÅRDEN



POLARIS GÅRDSVAGN

- Robust och prisvärd ATV-vagn med tipp och roterande koppling ur säkerhetssynpunkt. Förzinkat stål.
- Öppningsbara lemmar fram och bak.

» ART.NR ATV1500

DÄCK	22"
FLAK	1500CM X 980CM X 465CM
REK.LASTVIKT	500 KG



POLARIS TIMMERVAGN

- Mångsidig timmervagn och universal hjälpreda på gården för ATV och SxS. Vagnen är justerbar i längd beroende på vilken längd du har på virket. Boggivagn med däck som har goda terrängegenskaper. Aluminiumflak med fällbara och avtagbara gavlar.

» ART.NR ATV1600

LÄNGD	260 CM - 380 CM
BREDD	120 CM
STAKHÖJD	60 CM
VIKT	310 KG INKL. KRAN
LASTVIKT	1420 KG
DÄCK	22X11-10
KULKOPPLING	50 MM

KRAN

» ART.NR ATV 1800

VIKT	34 KG
HÖJD	140 CM
LÄNGD	180-230 CM
LASTVIKT	170 KG

FLAK

» ART.NR ATV 1700

FLAKMÅTT	L200X B100 H80 CM
FLAKMÅTT INSIDA	100 X 194 CM
VIKT	56 KG



Tillbehören kran & insatsflak säljes separat.

**DEFA****DEFA MOTORVÄRMARE**

• Defa motorvärmare sitter på våra Nordic PRO ATV modeller. Vill du också ha en motorvärmare till just din Sportsman 570 ATV? De kan du köpa till eftermontage på just din maskin.

- » 2882235 MOTORVÄRMARE ELEMENT
- » 2882897 INTAGSSATS

LOCK & RIDE

BAGAGELÅDA ÖPPEN

- Bagagelådan för att enkelt kunna förvara din Yxa, Motorsåg och Kombidunk mm.
- Tillverkad i hållbar plast med 25cm höga sidor.
- Har 4st LGR fästen för fastsättning
- 2884854

570 '21-23

ÅKERSTRÖMS SESAM 800

- » 943950-006

Åkerströms radiostyrning, för dig som vill känna dig som ett proffs i skogen. Klarar två vinschar på samma handkontroll plus en av och på funktion för en 12V förbrukare. För dig som behöver vinschar fram och bak på din maskin så finns det färdiga bakre fästen inklusive monterings detaljer att köpa till. Se vinschfästen på sidan 52. Passar alla Polaris vinschar.

MULTIKORG I METALL FÖR ATV

- » MN2004

• Multikorgen i metall som gör det lätt att ta med verktygen ut i skogen. Fäste för Motorsåg och Kombidunken. Slittålig gummiklädd botten med LGR fästen för en säker fastsättning av korgen i din Polaris ATV.

- » MN2005

• Köp till röjsågfäste så blir multikorgen komplett och ett rent nöje att ha på maskinen.

- » MN2006

• Om du behöver du ett extra motorsågsfäste till korgen för en såg till.

PASSAR; SPORTSMAN 500/800 11-14, 570 15-23, SPORTSMAN XP 09-23

TRANSPORTVAGN BOGGIE

• Svensktillverkad universalvagn.

• Enkel att tippa med hjälp av en gascylinder som hjälper till att hålla flaket. 50 mm Kulhandske, Roterande 360 grader

- » PL400

TYP	BOGGIE
VIKT	283 KG
LÄNGD	2250 MM
BREDD	1220 MM
HÖJD	890 MM
DÄCK	22X11-8PLY
YTBHANDLING	GALVAD/ PULVERLACKERAD
LASTKAPACITET	CAPACITY 1200 KG

**2 ÅRS
GARANTI**

SPORTSMAN

ÖVRIGA TILLBEHÖR



LÅSBART TANKLOCK

- Sportsman 05-23, Sportsman XP, 6x6, alla Rangers.
- » VAR080003



UNIVERSALDRAG

- » 2875320
- Universaldrag, 25mm hål 51mm fäste. Sänker inte draget.
- » 2883037
- Universal drag inkl dragkula, 32mm fäste.
- » 2881775
- Universal drag ink Dragkula, 51mm fäste. Sänker inte draget.



DRAGKULA 50MM

- Passar maskiner med 32mm fyrkantfäste. Sänker kulan med 25mm. Sportsman XP 09-19, 6x6 570 - 23
- » 1008



SNÖKEDJOR

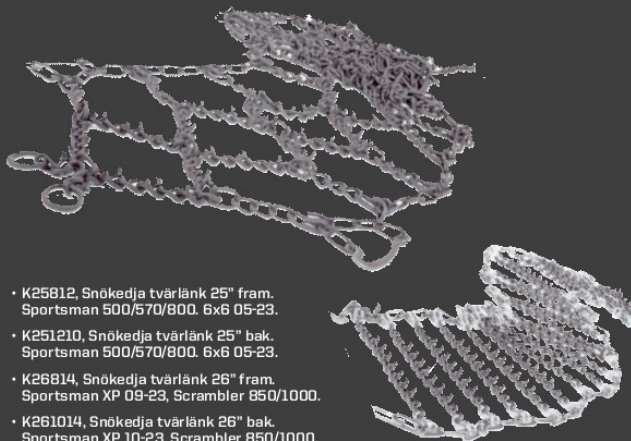

- K25812, Snökedja tvärlänk 25" fram. Sportsman 500/570/800. 6x6 05-23.
- K251210, Snökedja tvärlänk 25" bak. Sportsman 500/570/800. 6x6 05-23.
- K26814, Snökedja tvärlänk 26" fram. Sportsman XP 09-23, Scrambler 850/1000.
- K261014, Snökedja tvärlänk 26" bak. Sportsman XP 10-23, Scrambler 850/1000.
- KR26814, Snökedja proffs rutmönstrad 25" 626" fram. Sportsman 500/570/800 05-17, 550/850 09-20, 6x6 -23.
- KR261112, Snökedja proffs rutmönstrad 25" 626" bak. Sportsman 500/800 05-17, 550/850 XP 09-20.

Vid köp av snökedjor, kontrollera just viken dimensionen din maskin har.



SNOW CHAIN UNIVERSAL

- » 2881422
- Passar 25" och 26" Däck ATV/ RGR Midsize
- » 2889242
- Passar 27" Däck bak RGR/ General





SKYDDA DIN SPORTSMAN

ATV'S ÄR MENADE ATT KÖRAS I TERRÄNGEN. DAVSETT OM DU ANVÄNDER DIN ATV I ARBETET, FÖR DAGLIGA SYSSLOR PÅ GÅRDEN ELLER OFF-ROAD SÅ BEHÖVS DET ETT PÅLTTLIGT SKYDD SOM LÅTER DIG UTFÖRA UPPGIFTEN OCH KONCENTRERA DIG PÅ KÖRNINGEN.

METALL

A-ARM SKYDD, METALL

B0330	A-arm skydd fram	Sportsman 05-20, 570 SP, X2, 6x6 09-22, UTE 15-17.
B0312	A-arm skydd bak	Sportsman 05-20, 570 SP -18, X2, 6x6 09-22, UTE 15-17.
B0336	A-arm skydd fram	Sportsman 570, 2021-2022 (EJ SP)
B0335	A-arm skydd bak	Sportsman 570, 570 SP 2019-2022

B0336 DRIVAXELSKYDD

PLAST

SPORTSMAN BUKSKYDD PLAST

02.27000	Bukskydd i plast ink A-arm skydd	Sportsman 570 MY 2023
02.26800	Bukskydd i plast ink A-arm skydd	Sportsman 570 SP MY 2023
02.26000	Bukskydd i plast ink A-arm skydd	Sportsman XP 1000 S 55" 2020-2023
02.26500	Bukskydd i plast ink A-arm skydd	Scrambler XP 1000 S 55" 2020-2023
02.12600	Bukskydd i plast ink A-arm skydd	Sportsman 570 MY 2016-2020
02.14000	Bukskydd i plast ink A-arm skydd	Sportsman 570 Touring, X2, Nordic Edition MY 2016-2023
02.19500	Bukskydd i plast ink A-arm skydd	Sportsman XP 1000 MY 2017-2023 (Does not fit Touring)
02.18600	Bukskydd i plast ink A-arm skydd	Sportsman 6x6 570 MY 2017-2023

SPORTSMAN DRIVAXELSKYDD PLAST (PAR)

02.1414VP	Drivaxelskydd bak Sportsman 570 Bak (Raka A-armor)	MY 21-23
02.27002VP	Drivaxelskydd Fram Sportsman 570 Fram (Raka A-armor)	MY 21-23
02.1414VP	Drivaxelskydd Bak Sportsman 570 SP Bak (Raka A-armor)	MY 21-23
02.26802VP	Drivaxelskydd Fram Sportsman 570 SP Fram (Böjda A-armor)	MY 21-23
02.26012VP	Drivaxelskydd Bak Sportsman XP 1000 S 55" Bak	MY 20-23
02.26008VP	Drivaxelskydd Fram Sportsman XP 1000 S 55" Fram	MY 20-23

(Ovan drivaxelskydd är samma som är i Bukskydden.)



POLARIS

TILLFÖRLITLIG. STARK. TILLVERKAD FÖR DIN POLARIS!

POLARIS VINSCHAR ÄR KONSTRUERADE OCH TILLVERKADE FÖR JUST DIN MASKIN.

Den helt täta vinschen är skyddad från fukt, damm och annat. Alla modeller har genomgått ett omfattande testprogram för att förebygga problem. Det finns flertalet modeller av vinschar med olika funktioner (HD eller Pro HD), så att du kan hitta den som bäst motsvarar dina behov.

TILLBEHÖR TILL VINSCH

TRÅDLÖS FJÄRRKONTROLL FÖR VINSCH

- Miniformat (52x98x28 mm)
- Räckvidd 15 m.
- » 2879316
Passar vinsch 2885095, 2881671
- » 2883455
Passar vinsch 2882714
- » 2881287
Passar vinsch 2883860

NEW VINSCHSTYRNING KNAPP

- Kan kompletteras till alla Polaris vinschar som är styrda på annat sätt (Radiostyrd/Trådstyrd)

» 2889050

KONTROLLSPAK VINSCH/VINKEL

- » 2883247
XP 1000 '18-23, CREW XP 1000 '19-23, CREW 1000 '20-23, 1000 '20-23 CONTROLS HYDRAULICS REQUIRES WINCH ADAPTER 2884159 WHEN USING A WINCH FOR LIFTING DEVICE
- » 2889162
SP 570 22-23

POLARIS' AUTO-STOP -AUTOMATISK LYFTSTOPP

- Kräver också syntetisk draglina (ej inkl. i produkten)

- » 2881692
POLARIS RANGER HD -VINSCHAR
- » 2883454
PASSAR VINSCH 2882714
- » 2881288
PASSAR VINSCH 2883860
- » 2881693
PASSAR VINSCH 2881671

SYNTEISK DRAGLINA

- 2722KG - VINSCHAR
- » 2879187
- 2041KG VINSCHAR
- » 2878888

VINSCHVIRE STÅL

- 3500-VINSCHAR
- » 2878890

PRO

PRO HEAVY DUTY SERIES

TOP-OF-THE-LINE POWER STANDARD FÖR PRO HD -VINSCHAR

INDUSTRY 1ST TECHNOLOGY

RAPID ROPE RECOVERY

5X
FASTER



SNABB UPPELLNING AV VINSCHLINA

1. I position (N) rullas vinschlina fritt ut
2. I läge (L) kan vinschen användas för vinschning
3. I position linä (H) upprullning av obelastad linä 5x hastighet

GENOMSKÄRNING AV KUGGHJUL & MEKANISKA DELAR SKYDDAT MOT FUKT OCH DAMM

INTEGRERAD KABELDRAGNING

SLITSTARK ELMOTOR

MODELLSPECIFIK MONTERINGSPLATTA INGÅR I VINSCHPAKETET

MED SYNTEISK DRAGLINA

- Längd 15,2 m.
- Utmärkt flexibilitet
- Utmärkt hållbarhet
- Lätt och lätthanterlig

DRAGKROK MED DRAGLINA

AUTO STOP TECHNOLOGY

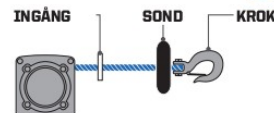

Vinschen stannar när sonden vidrör linstyrningen till trumman.

AUTOMATISK STOPP I UPPHISSAT LÄGE: Stoppar vinschen i slutet av rörelsen, förhindrar slitage på vire, krok och de mekaniska delarna. Bra vid bruk av plogblad; Förhindrar överbelastning.

Linstyrning av aluminium till trumman: Förlänger livslängden på linan, ingen korrosion.

SYNTEISK LINÄ: Extremt flexibel, mycket stark och lätt.

WIRELESS REMOTE

Trådlös fjärrkontroll med unik kodning, 15,2 m räckvidd garanterar oavbruten drift.

PREASSEMBLED

Klar för installation direkt från förpackningen till Ranger Full-Size och Sportsman-modellerna.

(Övriga modeller kan kräva modellspecifik Anslutnings sats för batteriet se tabell)

HD

HEAVY DUTY SERIES

INTEGRERAD KABELDRAGNING

SKYDDAD SLITSTARK MAGNETMOTOR

INTEGRERAD KABELDRAGNING FÖR FJÄRRSTYRNING

STÅLVIRE 15.2 M

KROK MED SPÄRR OCH DRAGSTROPP

MODELLSPECIFIK MONTERINGSPLATTA

GENOMSKÄRNING AV KUGGHJUL & DRAGMASKINERI SKYDDAT MOT FUKT OCH DAMM

VAJERSTYRNING 4 RULLAR

POLARIS

POLARIS VINSCHAR REKOMMENDATIONSTABELL

ALLA POLARIS VINSCHAR INKLUDERAR FÄSTE FÖR ATT
MONTERA VINSCHEN I FRONTEN PÅ DITT FORDON.

6000 LB. 2722 KG	4500 LB. 2041 KG	3500 LB. 1588 KG
PRO PRO HEAVY DUTY SERIES		
I-HD HEAVY DUTY SERIES		



		PRO PRO HEAVY DUTY SERIES			I-HD HEAVY DUTY SERIES		
MODELL		6000 LB. 2722 KG	4500 LB. 2041 KG	3500 LB. 1588 KG	4500 LB. 2041 KG	3500 LB. 1588 KG	ERFORDERLIG MODELLSPECIFIK KABELSATS FÖR BATTERI
RANGER	FULL-SIZE	2882710	2882711		2882714		Standard på alle modeller
	XP 1000 '18-23 CREW XP 1000 '19-23 1000 '20-23 CREW 1000 '20-23 XP KINETIC '23 DIESEL '20-23 RANGER 1000 UTAN EPS BEHÖVER TILLBEHÖRS STÖTFÅNGARE (2884123)						
	MID-SIZE		2885096			2885095	2-Seat 6 Crew Models: 2889185
	GENERAL		2883861		2883860		Inkludert i vinsj
	RZR		2883825*				Inkludert i vinsj
			2883828				Inkludert i vinsj
			2882240			2881671	TURBO S '18-21, XP TURBO '19-21, XP 1000/4 '19-23, 4 TURBO S '19-21, XP 4 TURBO '19-21, XP 4 1000 '19-21. REQUIRE WINCH COVER KIT 2884118 S 900 '18-20, S 1000 '19-20, 900 '19-20 2881551 S 41000 '19-20 2881646
		2883759	2883758				
	PRO XP 4 / PRO XP						
	'20-23 INKLUDERAR RADIOSTYRNING & KABELSTYRNING.						

* EXTREME BUMPER MÅSTE KÖPAS TILL (2883783-458) BESTÄLLS SEPARAT.

SPORTSMAN PROSPECTOR PRO BANDSATS **NEW**



Polaris egen bandsats för året runt-bruk. Du kan använda den på både snö och barmark (med vissa undantag). Inga kompromisser, banden är designade av Polaris och tillverkade för Polaris av Camso. Utväxlingsförhållandet är optimerat för Polaris unika drivsystem (AWD). Bandsats finns för de flesta 4x4 & 6x6 -modellerna.

Prospector PRO egenskaper: Den ökade kontaktytan för banden (bredare drivband) och separata stabilisatorer för de främre banden ger mer stabilitet i alla förhållanden. Tack vare den nya kompositramen är bandet betydligt lättare än det gamla. Den nya designen av mattan (Flex Edge-Technology) och den nya ramkonstruktionen hindrar is och snö från att fastna i konstruktionen. Den rundare sidoprofilen på de främre banden gör den lättare att manövrera.



STEP 1: SELECT A MOUNT KIT		
MODELS	A-ARMS	MOUNT KIT
SPORTSMAN XP 1000/850 (15-23) SPORTSMAN TOURING XP 1000/850 (15-23)	STRAIGHT	2879457
SPORTSMAN XP 1000/850 (16-23) HIGHLIFTER 1000/850 (16-23)	ARCHED	2882109
SPORTSMAN XP 1000 S (20-23) SCRAMBLER XP 1000 S (20-21)	ARCHED	2883977
SPORTSMAN 570 (21-23)	ARCHED	2889218
SPORTSMAN 570 (21-23)	STRAIGHT	2889219
SPORTSMAN 570 (15-22) SPORTSMAN TOURING 570 (15-23) SPORTSMAN X2 570 (15-21)	STRAIGHT	2879497

STEP 2: SELECT A TRACK KIT		
MODELS	EPS	TRACK KIT
SPORTSMAN 570 (15-23) SPORTSMAN TOURING 570 (15-23) SPORTSMAN X2 570 (15-21)	YES	2889493
SPORTSMAN XP 1000/850 (15-23) SPORTSMAN TOURING XP 1000/850 (17-23) HIGHLIFTER 1000 (16-23) SPORTSMAN XP 1000 S (20-23) SCRAMBLER XP 1000 S (20-21)	YES	2889495
SPORTSMAN 570 (14-23) SPORTSMAN TOURING 570 (15-23)	NO	2889493
SPORTSMAN XP 1000 (18-23) SPORTSMAN 850 (15-23) SCRAMBLER 850 (13-23)	NO	2889495

PLOGA MED BANDSATS?

GLACIER PRO PLOGFÖRLÄNGNING

» 2879719

• Plogförlängning Glacier PRO för att förlänga plogramen vid användning av drivband på din ATV.



SIDE BY SIDE - BANDSATS



RANGER

PROSPECTOR PRO® BANDSATS

» 2889487

SP 570 '22-'23, CREW SP 570 '22-'23

» 2890034

XP 1000 '18-23, CREW XP 1000 '18-23, CREW 1000 '20-23, 1000 '20-23, DIESEL '20-23

» 2883313

XP 1000 '18-22, CREW XP 1000 '18-22, CREW 1000 '20-22, 1000 '20-22

PROSPECTOR PRO MONTERINGSSATS

» 2889425

XP 1000 '21-23, CREW XP 1000 '21, CREW 1000 '20-23, 1000 '21-23, DIESEL '20-23. FITS MODELS WITH NON-HIGH CLEARANCE A-ARMS

» 2882783

XP 1000 '18-21, CREW XP 1000 '19-21, CREW 1000 '20-21, 1000 '20-21

» 2889196

SP 570 '22-23

» 2879621

XP1000 18-20, CREW XP1000 19-20, 1000 20, CREW 1000 '20 (Passar inte high lifter modeller)

» 2880071

CREW 570-4 '15-21, 570 '14-21, 500 '17-22

RZR

PROSPECTOR PRO BANDSATS, EJ EPS

» 2880757

S 20 FRONT, 18 REAR För nedan maskiner som inte har EPS : TRAIL S '21-23, TRAIL '21-23, S 900 '15-20, S 4 1000 '20, S 1000 '18-20, 900 '15-20

PROSPECTOR PRO BANDSATS, MED EPS

» 2880758

18 FRONT, 18 REAR För nedan maskiner som har fabriksmonterad EPS: TRAIL S '21-23, TRAIL '21-23, S 900 '15-20, S 4 1000 '19-20, S 1000 '16-20, 900 '15-20

PROSPECTOR PRO MONTERINGSSATS

» 2880648

Monteringssatsen passar 50" breda RZR modeller 900 '14-20, TRAIL '21-23,

» 2880649

Passar 60" wide RZR models S 900 '15-20, S 4 1000 '19-20, S 1000 '16-20, 900 '15-20

GENERAL

PROSPECTOR PRO® BANDSATS

» 2889487

POLARIS GENERAL 1000/4 '16-23, POLARIS GENERAL XP 1000/4 '20-23

» 2885117 **NEW**

POLARIS GENERAL XP 1000/4 '20-23

PROSPECTOR PRO MONTERINGSSATS

» 2880649

POLARIS GENERAL 1000/4 '16-23

Om du monterar Glacier Pro Plow System med band - Köp till förlängning (2880267)

RANGER® MID-SIZE TILLBEHÖR

TILLBEHÖR TILL HYTT

RANGER EV '15-22 • 570 '15-21



LOCK & RIDE VINDRUTOR

- » 2881783 VINDRUTA, LAMINERAT GLAS
- » 2883318 VINDRUTA, POLY
- » 2883320 VINDRUTA 1/2 HÖG, POLY
- » 2878784 VINDRUTA TIP-OUT LAMINERAT GLAS. (EJ KOMPATIBEL MED TORKARE)
- » 2882178 VINDRUTA, POLY FLIP DOWN. TVÅ VENT LÄGEN.

570 '15-21, EV '15-22



HÄR VISAR VI BARA ETT LITET URVAL AV HYTT KOMBINATIONER TILL VÅRA RANGER.

KONTAKTA DIN NÄRMASTE POLARIS ÅTERFÖRSÄLJARE FÖR FLERA ALTERNATIV.



ELEKTRISK VINSCH, SCHAKTBLADSSSET

HYTT, KOMPLETT MID-SIZE

» 28K0004

Bilden till höger illustrerar hyttpaketet i sin helhet för en Ranger 570, MID-SIZE. Vid Ranger-EV utgår värmepaketet. Hyttpaketet består av följande delar.

- » 2881783 VINDRUTA FAST, LAMINERAT GLAS
- » 2883236 SPORT TAK
- » 2879965 BAKPANEL, HÄRDAT GLAS
- » 2882247 DÖRRAR, POLYPLAST (PAR)
- » 2879968 VINDRUTETORKARE
- » 2879990 KOPPLINGSPLINT

Kontakta din närmaste återförsäljare för ett pris på detta kompletta hyttpaket. Vid montering av 12V extra utrustning på Ranger EV måste extra 12V Extra batteri monteras 2880555. För drift av extrautrustningen (batteri ingår)

- » 2879967 KÖP TILL VÄRMEPAKET/DEFROSTER TILL DIN RANGER 570 HYTT.



LOCK & RIDE BAKRE PANELER

- » 2879965 BAKRE PANEL, HÄRDAT GLAS
- » 2879812 BAKRE PANEL, POLY

570 '15-21, EV '15-22

LOCK & RIDE SPORTTAK, POLYPLAST

- » 2883236

570 '15-21, EV '15-22



DÖRRAR /PAR, MED ÖPPNINGSBARA FÖNSTER

- » 2882247

- » 2879963 CANVAS DÖRRAR, ZIP DOWN FÖNSTER.

570 '15-21, EV '15-22



Sidofönster som öppnas i sex olika positioner.



FÖRVARING

SKYDD



HYTTVÄRME/ DEFROSTER

» 2879967

570 '15-21, EV '15-22



LOCK & RIDE CARGO MAX SYSTEM

Extra sidor till flaket och last skydd. Löstagbara lastkrokar utanpå sidorna där du kan hänga tillbehör

» 2882177

570 '15-21, EV '15-22



STÖTFÅNGARE

» 2879973 STÖTFÅNGARE FRÄMRE

» 2879972 STÖTFÅNGARE BAKRE

570 '15-21, EV '15-22



VINDRUTETORKARE

» 2879968

570 '15-21, EV '15-22
(Torkaren på Mid-Size Ranger monteras i underkant av vindrutan)



LOCK & RIDE BAGAGERÄCKE FÖR FASTSURNING

» 2882053

570 '15-21, EV '15-22



ROCK GUARD TRÖSKELSKYDD

» 2879974

570 '15-21, EV '15-22



BACKSPEGEL

» 2879969

570 '15-21, EV '15-22

LOCK & RIDE MOTORSAGSFÄSTE

» 2879354

570 '15-21, EV '15-22



LOCK & RIDE FÄSTE MED D-RING

Behändigt Lock & Ride fäste med D-ring. Tillåter surring av olika typer av utrustning.

» 2881545



CAB SEAL SYSTEM

Gör hytten extra tät vid användning av hyttvärme.

» 2880508

EV 15-22 (INKLUDERAT I PREMIUMDÖRRARNA)

EXTRA BATTERI 12V RANGER-EV

Extra batteri vid användning av 12v tillbehör Ranger EV (ex vinsch, vindrutetorkare och extra arbetsljus).

» 2880555

EV 15-22

SNABBLADDARE RANGER-EV

Snabbladdare för att minska laddtiden.

» 2880556

EV 15-22



LOCK & RIDE FÖRVARINGSLÅDA MONTERAT PÅ FLAKET

Material stark pressgjuten polyeten. Lådorna fästs med Lock & Ride vid kanten av flaket. Du kan själv bestämma lådans plats. Fastsättning och löstagning på ett ögonblick utan verktyg. Låsbart vattentätt lock.

» 2877033

570 '15-21, EV '15-22

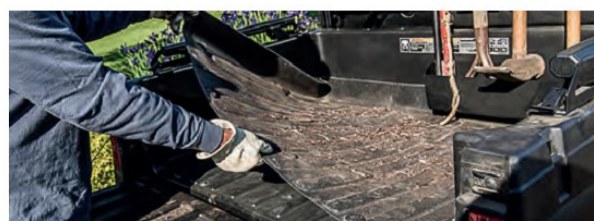

MATTA FÖR BAGAGEUTRYMME

» 2881485

570 '15-21, EV '15-22

RANGER

GENERAL

RZR

SPORTSMAN

YOUTH

TILLBEHÖR
RANGER MID-SIZE

SPECIFIKATIONER

TAK



HELTÄTAT
TAK



BRA VATTEN-
AVRINNING



LOCK & RIDE

ENKEL OCH SNABB
INSTALLATION

POLARIS ENGINEERED
ADVANTAGES

METALL VS POLY

- Vattenavrinning
- Montering, Enkelt att
- lägg till tillbehör och belysning
- Eftermontera innertak
- Lätt vikt

- Kraftig/hållbar
- Låg profil
- Unik stil

SKYDD MOT REGN OCH SOL.

Välj mellan poly eller stål och vet att du är skyddad från väder och vind med ett integrerat tak.

POLY

Lätt, slitstark och slagtålig.
Ett polytak kan ta mycket stryk och ändå skydda dig i alla väder.



SPORTTAK POLY

- Ger pålitligt skydd
- Lätt, hållbar polyetenkonstruktion
- Enkel installation

- » 2-SEAT BLACK • 2885077
SP 570 '22-23
- » CREW BLACK • 2885078
CREW SP 570 '22-23

PREMIUM MJUKT INNERTAK

- Sänk bullret i hytten med 60 % vid tomgång och vid tomgång 6 40 % vid 30km/h
- Innertak i ett stycke fästs snabbt och säkert med hjälp av snabbinfästning.
- Ger en förstklassig komfort och tystare hytt.
- » 2-SEAT (shown) • 2885093
SP 570 '23
- » CREW • 2885094
CREW SP 570 '22-23

METALL

Det ultimata inom styrka och skydd.

HD TAK I METALL

- Kraftig metall tak
- Pulverlackerad yta för rep- och korrosionsbeständighet
- Invändigt innertak som ger bra ljudreducering
- » 2-SEAT • 2879954
SP 570 '22-23





DÖRRAR

PREMIUM
KÄNSLAVENTILATION
UTAN
MOTSTYCKEENKEL OCH SNABB
INSTALLATIONPOLARIS ENGINEERED
ADVANTAGES

POLY DÖRRAR

CANVAS DÖRRAR

DÖRRAR MED VEVÖPNADE FÖNSTER

Har manuella vevfönster för justering av ventilationen av hytten. Formpressad svart interieur och exteriör paneler. Har en stålörmsram med hela 360 grader tätning för att hålla damm och regn ute.

ZIP-FÖNSTER

Kraftigt 23-oz slitstark canvasväv med justerbar dragkedja för ventilation. Även genomskinlig nedre panel. Pulverlackerat stål stäng dörrar ger styrka och förbättrar passform och finish.

FRAMDÖRRAR (PAR) (SET OF 2)
SP 570 22-23, CREW SP 570 22-23

Manual Crank Window Doors
2885073
SHOWN WITH EXTERIOR DOOR
ACCENT PANEL 2889389-795



Zip Window Doors
2885075 FALL AVAILABILITY

BAKÖRRAR CREW (PAR) (SET OF 2)
CREW SP 570 22-23

Manual Crank Window Doors
2885074
SHOWN WITH EXTERIOR DOOR
ACCENT PANEL 2889389-560



Zip Window Doors
2885076 FALL AVAILABILITY



ACCENTPANELER TILL DÖRRAR

- Byt ut svarta accentpanelerna
- Lackad paneler och klarlackerad för bästa UV-skydd
- Installera enkelt med en enda skruv
- Levereras som ett par
- Endast kompatibel med polydörrar

	Sagebrush Green Non-Metallic	Polaris Pursuit Camo	Polaris Blue Non-Metallic	Ghost Gray Non-Metallic
FRAM	2889389-560 (2 PANELER)	2889391-587 (2 PANELER)	2889389-795 (2 PANELER)	2889389-728 (2 PANELER)
BAK	2889390-560 (4 PANELER, CREW)	2889392-587 (4 PANELER, CREW)	2889390-795 (4 PANELER, CREW)	2889390-728 (4 PANELER, CREW)



VINDRUTOR & BAKRE RUTOR/PANELER

GLAS VS POLY

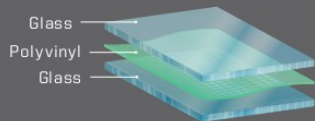

- Överlägsen optisk klarhet (bil nivå)
- Rep tålig
- Böjd för att passa, tätar riktigt tätt
- Klarar kallt väder / splitterfri laminatruta
- Torkar redo (endast vindrutan)

- Lätt, flexibel, lätt att förvara/ta bort
- Stöttålig
- Tät tätning håller regn och damm ute

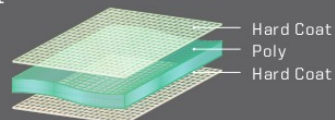

VINDRUTOR



NEW

HELT ÖPPNINGSBAR VINDRUTA - GLAS FALL AVVALARBIV

- Utfällbar design erbjuder tre lägen: öppen, stängd och ventilerad
- Gasdämpare underlättar öppning och stängning
- 360° packning för pålitligt skydd och komfort
- Reptåligt krökt glas i bilstil
- Inre ljuddämpning och optimerad sikt

» 2885079

SP 570 '22-23, CREW SP 570 '22-23

NEW

HEL GLAS VINDRUTA - I KLARGLAS

- Reptåligt, välvat laminerat säkerhetsglas
- Skyddar mot vind, regn och annat farligt skräp
- UV-blockerande mellanskikt och 360° packning

» 2885080

SP 570 '22-23, CREW SP 570 '22-23



LOCK & RIDE VENTILAD VINDRUTA - HARD COAT POLY

- Ramlös design för maximal synlighet
- Inbyggda ventiler för ventilation en varm dag eller vid avfrostning en kall dag

» 2883342

SP 570 '22-23, CREW SP 570 '22-23

LOCK & RIDE HEL VINDRUTA - HARD COAT POLY TOP SELLER

- Slitstark, tjock polykarbonat av optisk kvalitet erbjuder enastående sikt och förarskydd.
- Vindrutan har minimal ram för full genomsikt

» 2883319

SP 570 '22-23, CREW SP 570 '22-23

HARD COAT POLY | 30 X MERA MOTSTÅNDSKRAFTIG MOT REPOR

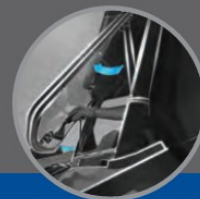
**LOCK & RIDE****LOCK N RIDE
INSTALLATION****LUFTTÄTA
GUMMILISTER****VENTILATIONS-
MÖJLIGHETER****VENTILERBAR I OLIKA
MÖJLIGHETER****POLARIS ENGINEERED
ADVANTAGES****LOCK & RIDE HEL VINDRUTA - POLY** TOP SELLER

- Slitstarkt, tjock polykarbonat av optisk kvalitet erbjuder enastående sikt och förarskydd.
- Vindrutan har minimal ram för full genomsikt

» 2883318

SP 570 '22-23, CREW SP 570 '22-23

LOCK & RIDE HALV VINDRUTA - POLY

- Stark, hållbar halv vindruta i polykarbonat ger en kombination av skydd och luftflöde in i hytten
- Halv vindruta ger bra skydd mot regn, snöslask, stänk

» 2883320

SP 570 '22-23, CREW SP 570 '22-23

BAKRE PANELER**LOCK & RIDE BAKPANELEN - GLAS** TOP SELLER

- Slitstarkt, härdat laminatglas ger en hög nivå av reptålighet och säkerhet

» 2879965

SP 570 '22-23, CREW SP 570 '22-23

LOCK & RIDE BAKPANELEN - POLY TOP SELLER

- Stark, tjock polykarbonat ger mycket bra motstånd mot slag och reptålighet

» 2879812

SP 570 '23, CREW SP 570 '23

**MINSKA DAMMET I HYTTEN
GENOM ATT LÄGA TILL EN
BAKRE PANEL**

Med vindruta och tak installerat, turbulent luft utvecklas bakom hytten. Lägg till en bakre panel minska damminträngning från virvel som bildas.

HYTTPAKET

VÄLJ DITT EGET HYTTPAKET

HEL HYTT

28K0007

2885077	SPORTTAK	P. 70
2885073	DÖRRAR MED VEV ÖPPNAD RUTA	P. 71
2885080	HEL VINDRUTA I LAMINATGLAS	P. 72
2879965	BAKRE PANEL LAMINATGLAS	P. 73
2885083	VINDRUTETORKARE MED SPOLNING	P. 76

SP 570 22-23

SP 570 & SP 570 HUNTER EDITION BEHÖVER FRONT PULSBAR KOPPLINGS PLINT OCH KABEL HÄRVA

2889185 (NORDIC PRO HAR PULSBAR SOM STANDARD)



LÄGG TILL LITE
KOMFORT I DIN HYTT
MED VÄRME & DEFROSTER



HALV HYTT

28K0008

2885077	SPORTTAK	P. 70
2885080	HEL VINDRUTA I LAMINATGLAS	P. 72
2879812	BAKRE PANEL POLY	P. 73
2885083	VINDRUTETORKARE MED SPOLNING	P. 76

SP 570 '22-23

SP 570 & SP 570 HUNTER EDITION BEHÖVER FRONT PULSBAR KOPPLINGS PLINT OCH KABELHÄRVA 2889185 (NORDIC PRO HAR PULSBAR SOM STANDARD)



HYTVÄRMARE DEFROSTER FULL AVAN, ABILITY

» 2885082

SP 570 '22-23

SP 570 & SP 570 HUNTER EDITION REQUIRE FRONT PULSE BAR AND HARNESSSES 2889185 (NORDIC PRO HAR PULSBAR SOM STANDARD)



RANGER SP 570

AUDIO



JBL® AUDIO KIT FALL AVÄRLIGHET

- Ljudsystemet monteras i instrumentbrädan
- Komplet UTV-ljudlösning ger ditt fordon en färdigt ljudsystem
- Inkluderar fyra, vatten- och damm säkra högtalare och en huvudenhet
- Huvudenheten har AM/FM-tuner, USB-ingång och Bluetooth® kompatibel för trådlös streaming* (ej i bild)

» 2885081

SP 570 '22-23 *The FM Frequency range is from 88 to 108 and only on the odds (i.e. 88.1, 88.3, etc.)



POLARIS RIDECOMMAND

7" DISPLAY POWERED BY RIDE COMMAND

» 2884072

SP 570 '22-23
SPEAKERS NOT INCLUDED



BEKVÄMLIGHET & FUNKTIONER

HYTT TÄTNINGS SATS

- Täta för damm i din UTV-hytt
- Minskar damm från att komma in i hytten

» 2889201

SP 570 '22-23, CREW SP 570 '22-23
(INCLUDED WITH PREMIUM DOORS)

PULSE KOPPLINGSPLINT OCH KABLAG

- Denna sats behövs för att installera all elektrisk utrustning tillbehör (std i Nordic Pro)

» 2-SEAT • 2889185

SP 570 '22-23, CREW SP 570 '22-23

» CREW • 2889568

CREW SP 570 '22-23

INNERBELYSNING HYTT

- LED-ljus ger optimal sikt i hytten
- Lätt att installera

» 2889159

SP 570 '22-23, CREW SP 570 '22-23

SP 570 & SP 570 HUNTER EDITION KRÄVER
FRAMRE PULS KOPPLINGSPLINT 2889185

GOLV MATTOR - FRÄMRE FALL AVÄRLIGHET

- Skyddar golv från smuts och slitage
- Strukturerad, halkfri yta

» 2889186

SP 570 '22-23, CREW SP 570 '22-23

BEKVÄMLIGHET

UTTESTADE

TILLBEHÖR

LÄGG TILL FUNKTIONALITET och komfort i din RANGER med premium Polaris egna tillbehör. Håll dig varm på kalla dagar med ett värme i hytten och förbättra sikten med en vindrutetorkare eller backspeglar.



HYTTVÄRME FALL AVÄRLIGHET

- Klimatkontroll för hytten på ditt RANGER
- Totalt fyra ventiler på instrumentbrädan med två placerad för avfrostning av vindrutan och två för uppvärmning av hytten
- Enkla reglage monterade på instrumentbrädan
- Manuellt manövrerade ventiler för luftflödet

» 2885082

SP 570 '22-23, CREW SP 570 '22-23

SP 570 & SP 570 HUNTER EDITION REQUIRE
FRONT PULSE BAR AND HARNESSSES 2889185



KONVEX BACKSPEGEL FALL AVÄRLIGHET

- Convex design for a broader view of traffic
- Durable, weatherproof construction
- Mount the bolts into your choice of pre-designated mounting locations
- Compatible with roof, windshield, and other accessories

» 2889187

SP 570 '22-23, CREW SP 570 '22-23



VINDRUTETORKAR- & TORKARSPOLNING

- Torkar effektivt bort regn, smuts och skräp från din vindruta

» 2885083

SP 570 '22-23, CREW SP 570 '22-23

SP 570 & SP 570 HUNTER EDITION REQUIRE
FRONT PULSE BAR AND HARNESSSES 2889185



SIDOSPEGLAR

» DÖRRMONTERAD (visas) • 2889241

» ROPS-MONTERD • 2889243

» DÖRR ADAPTER • 2209164

BEHÖVS FÖR ATT MONTERA ORIGINALSPEGLARNA
2889243 PÅ DÖRRARNA.
SP 570 '22-23, CREW SP 570 '22-23



SKYDD FÖR DIN RANGER



ÖVRE FRÄMRE SLYSKYDD

FALL AVARABILITY

- Tillverkad av stålör och ger extra skydd för framskärmar och strålkastare
- Fästs på lager främre stötfångare
- Slitstark, reptålig, svart pulverlackerad finish

» 2885084

SP 570 '22-23, CREW SP 570 '22-23
PASSAR ENDAST NORDIC PRO.
ÖVRIGA MODELLER KÖP TILL 1026432-458.
PASSAR EJ TILLSAMMANS MED LAST
HÅLLARE HUV 2885088



BAKRE SLYSKYDD

FALL AVARABILITY

- Tillverkad av stålör och ger extra skydd för bakljus
- Slitstark, reptålig, svart pulverlackerad finish
- Skyddar bakre delen av din Ranger/ flak

» 2885087

SP 570 '22-23, CREW SP 570 '22-23



ROCK GUAR MED FOTSTEG

- Pålitligt skydd för tröskelkanter
- Monteras direkt på ramen, istället för under, för max markfrigång

» 2-SEAT (shown) • 2889180

SP 570 '22-23

» CREW • 2889181

CREW SP 570 '22-23



A-ARMSKYDD

- Värdefullt, pålitligt skydd för vitala främre/bakre fjädring komponenter som utsätts för påfrestningar i terrängen

- Stark, hållbar, lätt polyetenkonstruktion tål hårt slitage för att skydda A-armarna

» WINTER AVARABILITY

FRAM (shown) • 2885097

» FALL AVARABILITY

BAK • 2880551

SP 570 '22-23, CREW SP 570 '22-23

VINSCHAR

FUNKTIONER & FÖRDELAR

PRO PRO HEAVY DUTY SERIES

HD HEAVY DUTY SERIES

SNABB ÅTERSPOLNING AV REP

Spolar upp linan 5x så snabbt än i standard läge på andra Polaris vinschar. Nu kan du slutföra din uppgift snabbare.



EJ TILLGÄNGLIG

AUTO STOPP-TEKNIK

Auto Stop-teknik skyddar och förlänger livslängden på din vinsch. Automatiskt stopp av vinschen vid slutet förhindrar övervullning och skador.



LÄGG TILL AUTOSTOPP

2881693

KÖP TILL SYNTETISK LINNA

SYNTETISKT REP

Lätt, extremt stark och flexibelt 15m långt rep står upp mot tufft jobb.



LÄGG TILL SYNTETLINA

2878888

TRÅDLÖS FJÄRR

Kör din vinsch trådlöst inom 15m radie från din Ranger.

RADIOSRYRD SOM STD,
KNAPPSTYRNING SOM TILLBEHÖR

LÄGG TILL
RADIOSTYRNING

2879316



MODEL

SP 570 '22-23
CREW SP 570 '22-23

2885096

FALL AVARABILITY

TOP SELLER
2885095

FALL AVARABILITY



LÄGG TILL KABLAG

2-SEAT & CREW MODELS:

2889185

UPPGRADE VINSCHSTYRNINGEN

HD & PRO HD VINSCHARNA

KABELSTYRD VINSCH KONTROLL

- Beställ kabelstyrningen och uttaget var för sig.

» REMOTE HANDLE
4013466» SOCKET
4014228

POWER CONTROLLER

- Styr din vinsch och ploghydraulik direkt från växelspaken

» 2889162
SP 570 '22-23

WWW.POLARISSVERIGE.COM

STORAGE



LOCK & RIDE®

Exclusive and available on all Polaris vehicles, Lock & Ride accessories let you quickly change from one task to another with hundreds of options.

WITH THE FLIP OF A LEVER, LOCK & RIDE PLUNGERS USE OUTWARD PRESSURE TO EXPAND FOR A SECURE FIT.

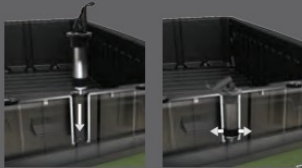

LOCK & RIDE FÖRVARINGSGLÅDA

- Ger mera utrymme för att ha alla redskap du behöver till jobbet.
- Avdelare håller redskap från att rullar runt
- Monteras enkelt lös från flaket.

» 2889199
SP 570 '22-23, CREW SP 570 '22-23



LOCK & RIDE LASTSKYDD MED FÖRVARING

- Ger extrem lastmängdsighet till din Ranger
- Stark stålörnskonstruktion för maximal hållbarhet
- Installeras och tas bort, lätt att använda med Lock & Ride-teknik

» 2889182
SP 570 '22-23, CREW SP 570 '22-23

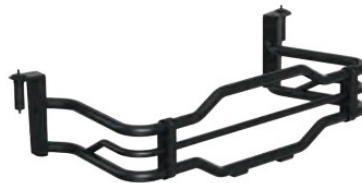

LOCK & RIDE FLAKFÖRLÄNARE/AVDELARE

- Öka din lastkapacitet och UTV-lastyta
- Förläng lastflaket eller dela upp lasten.
- Lock & Ride-teknik för enkel installation utan verktyg
- Tillverkad av slitstarkt stål och pulverlackerad finish

» 2889183
SP 570 '22-23, CREW SP 570 '22-23



LASTMATTA

- Skyddar flaket, minskar ljud från skrämmel och håller lasten säkrare med halkfri design
- Tjock (3,2 mm) gummimatta

» 2889189
SP 570 '22-23, CREW SP 570 '22-23

**LOCK & RIDE LASTHÅLLARE FÖR HUV FRAM** FALL AVAILABILITY

- Ökar lastförmågan och skyddar mot kvistar
- Stålkonstruktion med en hållbar pulverlackerad finish
- Lock & Ride-funktioner för enkel installation, på och av montering av lasthållaren, och åtkomst under huven
- Viktkapacitet: 46kg.

» 2885088
SP 570 '22-23, CREW SP 570 '22-23

HÅLLARE FÖR BRANDSLÄCKARE

- Snabbremmen ger enkel åtkomst

» 2882158
SP 570 '22-23, CREW SP 570 '22-23

**REPARATIONSVÄSKA**

- Innehåller, 12V Kompressor, Däck rep sats, Första förband, 12V startkabler, Duct tape, Buntband, Eltape, Spännrem 50mm, Microfibertrasa, Väska.

» 2881207
SP 570 '22-23, CREW SP 570 '22-23

**LOCK & RIDE D-RINGAR** TOP SELLER

- Det mest mångsidiga Lock & Ride-tillbehöret - lägg till som många som du behöver för att säkra din last med bungee snoddar eller remmar

» 2881545
SP 570 '22-23, CREW SP 570 '22-23

**LOCK & RIDE MOTORSÅGSFÄSTE**

» 2879354
SP 570 '22-23, CREW SP 570 '22-23

**LOCK & RIDE VERKTYGSHÅLLARE**

- Fäst på insidan eller utsidan av lastflaket

» 2881533
SP 570 '22-23, CREW SP 570 '22-23

LASTSÄKRING**SPÄNNBAND 2000KG**

- Spännband för att spänna fast Skoter/ ATV på släpvagnen. Polyester, 40mm Bred, 5,5m lång, Brotstyrka 2000kg, Svart.

• 2 pac
» POL05031

LOCK & RIDE QUICKSTRAP

- Det snabbaste och säkraste sätt att montera Polaris-tillbehör

- Säljes som par

» 2882187
FÄSTER ALLA POLARIS KYLLÄDOR OCH RZR BAGAGEBOXAR.

**FLERA TILLBEHÖR:****LIGHTING**

Sida. 58-59

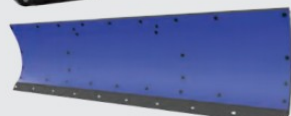
**RANGER PLOGSYSTEM**

Sida. 67

**VAPEN FODRAL FÄSTE**

- Fäste som används för att montera Kolpin Stronghold Gun Boots till Rhino-Rack® system när de är monterade med Auto-Latch
- Fäste (2884106), säljs separat

» 2889327
XP 1000 '18-23, CREW XP 1000 '19-23, CREW 1000 '20-23, 1000 '20-23, DIESEL '20-23

**GUN BOOT XL - TRANSPORT**

- Rymligt vapenfodral med plats för vapen med kikarsikte. L. 1320mm B. 90mm H. 270mm

» 2882036

RANGER XP KINETIC

KRAFTEN ATT GÖRA MERA



Gör mer än någonsin tidigare med den elektriska RANGER i full-size chassiet. Oöverträffade hästkrafter och omedelbart vridmoment betyder mer kraft än någonsin för att exakt dra, kör mer och få mer gjort.

Branschens starkaste drivlina ger lägre underhållskostnader och mer drifttid. Dessutom gör den tysta elektriska drivlinan det är enkelt att samtala under färd och smyg dig ut till jaktplatsen.





NEW RIDE COMMAND FRONT KAMERA

- Ger dig extra bra sikt
 - Frontmonterad kamera för att hjälpa till med plogningen och andra uppgifters
- » 2889662
XP KINETIC '23



NEW DUBBLA LADDARE "KABELHÄRVA"

- Krävs för installation av en 3kW inbyggd laddare på XP Kinetic "Premium"
- » 2890122
XP KINETIC PREMIUM '23



NEW HYTTEN VÄRME OCH DEFROSTER



- Kontrollera enkelt klimatet i din hytt under alla årstider
- Hjälper till att avfrosta vindrutor och hålla dig varm.
- Tre olika fläkthastigheter
- Reglage för värme och fläkt monterade lättåtkomligt.
- Manuella ventiler

» 2889449
XP KINETIC '23
REQUIRES HIGH VOLTAGE BUSBAR 2889667 AND ADHESIVE ACCESSORY KIT 2890070



NEW KOPPLINGSPLINT HÖG VOLT

- Krävs för att montera värmare eller andra högspänningstillbehör Ex uppgraderad laddare
- » 2889667
XP KINETIC '23
KRÄVER MONTAGESATS 2890070



NEW BÅGE FÖR KAMERA

- Krävs vid användning av en främre kamera, eller som en övre främre stötfångare och vid montage av huv rack.
- » 2889659
XP KINETIC '23



NEW 3 DUBBLA LADDARE "KABELHÄRVA"

- Krävs för installation av en 3kW inbyggd laddare på XP Kinetic Ultimate
- » 2890121
XP KINETIC ULTIMATE '23



NEW 3kW LADDARE

- Ger ytterligare 3kW laddning så att du kan spara tid.
- Ökar laddningskapaciteten samtidigt som laddningstiden minskar när den är ansluten lämplig i hemladdare.
- Maximal laddning på 6kW på Premium och 9kW på Ultimate
- Uppgraderad 3-fas EVSE (380V strömförsörjning) krävs för optimal laddning för Premium och Ultimate trim med 6kW eller 9kW uppgradering
- Tillsammans med 3-fas EVSE (673V0001) för optimal snabbaddning
- Denna laddare monteras ombord på din RGR

» 2889661
XP KINETIC '23
ULTIMAT: KRÄVER HÖGSPÄNNINGS PLINT 2889667, MONTAGE TILLBEHÖR KIT 2890070 OCH TRIPEL LADDAR HÄRVA 2890121
PREMIUM: KRÄVER HÖGSPÄNNINGSPLINT 2889667, MONTAGE TILLBEHÖR KIT 2890070 OCH DUBBEL LADDAR HÄRVA 2890122

NEW 3-PHASE EVSE

- For RANGER XP Kinetic Premium with additional 3kW charger and Ultimate trim standard and with additional 3kW charger
- It allows a faster charge for 6kW or 9kW chargers set-up compared with one-phase standard EVSE
- 3-phase (380V) power supply required

» 673V0001
XP KINETIC '23

TAK

POLY-PLAST FÖRDELAR

- Vattnet rinner enkelt av
- Lätt vikt
- Färdigt för montage av innertak
- färdig för monate av tillbehör



PREMIUMKÄNSLA
OCH LÄGRE
LJUDNIVÅ

POLARIS ENGINEERED
ADVANTAGES

SKYDD MOT REGN OCH SOL,

Välj mellan poly eller stål tak, Nu vet att du är skyddad från väder och vind med ett komplett integrerat tak.



POLY

Lätt, hållbar och stöttålig. Ett poly tak tål mycket, rentav tuffa tag och forfarande skydda.

PREMIUM TAK POLYPLAST

» POLARIS PURSUIT CAMO • 2882913

XP 1000 '17-23, 1000 '20-23, XP KINETIC '23, DIESEL '20-23
INCLUDES ROOF LINER



SPORTTAK POLYPLAST TOP SELLER

» BLACK • 2882911

XP 1000 '17-23, 1000 '20-23, XP KINETIC '23, DIESEL '20-23



LINERS

Få en touch av premiumkomfort, minska buller i hytten samt dölja ledningar.
Ingår i Premium Poly Tak

PREMIUM INNERTAK TILL POLYTAK

» 2882914

XP 1000 '17-23, 1000 '20-23, XP KINETIC '23, DIESEL '20-23
PASSAR MED 2882911, 2882912, 2882913



PLUG AND PLAY



HELTÄTAT
TAK

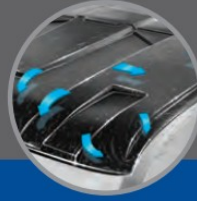

BÄTTRE
VATTEN-
AVRINNING



ENKEL OCH
SNABB
MONTERING

PREMIUM & SPORTTAK FÖRDELAR

FÖR LJUDANLÄGGNING KONTAKTA DIN
NÄRMASTE ÅTERFÖRSÄLJARE



*PREMIUM & SPORTTAK FÖRDELAR,
EJ TILLGÄNGLIGT PÅ METALL TAK.

FÖRBEREDD FÖR INNERBELYSNING
I TAK

FÖRBEREDD FÖR INSTALLATION
AV VINDRUTETORKARE MED
SPOLNING

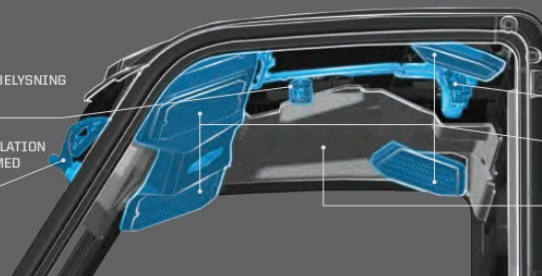

POLARIS
FÖRBEREDD FÖR
PULS INTEGRATION

FÖRBEREDD FÖR
LJUDANLÄGGNING

LJUDISOLERAT
INNERTAK



PREMIUM TAK POLYPLAST CREW

» POLARIS PURSUIT CAMO • 2883277

CREW XP 1000 '19-23, CREW 1000 '20-23
ROOF LINER INCLUDED WITH CAMO



SPORTTAK POLYPLAST CREW TOP SELLER

» BLACK • 2889223

CREW XP 1000 '19-23, CREW 1000 '20-23



PREMIUM INNERTAK TILL POLYTAK CREW TOP SELLER

» 2883457

CREW XP 1000 '18-23, CREW 1000 '20-23



LÄGG TILL STRÖM UTTAG TILL PREMIUM & SPORTTAK P. 59

VINDRUTOR & BAKRE RUTOR/PANELER



HELT ÖPPNINGSBAR VINDRUTA - GLAS

- Utfällbar design erbjuder tre lägen: öppen, stängd och ventilerad
- Gasdämpare underlättar öppning och stängning
- 360° packning för pålitligt skydd och komfort
- Reptåligt krökt glas i bilstil
- Inre ljuddämpning och optimerad sikt

» 2889020

XP 1000 '18-'23, CREW XP 1000 '19-'23, CREW 1000 '20-'23, 1000 '20-'23, XP KINETIC '23, DIESEL '20-'23



HEL VINDRUTA I KLARGLAS

- Reptåligt, valvt laminerat säkerhetsglas
- Skyddar mot vind, regn och annat farligt skrap
- UV-blockerande mellanskikt och 360° packning

» 2889021

XP 1000 '18-'23, CREW XP 1000 '19-'23, CREW 1000 '20-'23, 1000 '20-'23, XP KINETIC '23, DIESEL '20-'23



LOCK & RIDE

HEL VINDRUTA I KLARGLAS

- Reptåligt, valvt laminerat säkerhetsglas
- Skyddar mot vind, regn och annat farligt skrap
- UV-blockerande mellanskikt och 360° packning
- Tätningsatts inkluderad

» 2889030

XP 1000 '17-'23, CREW XP 1000 '17-'23, CREW 1000 '20-'23, 1000 '20-'23, DIESEL '17-'23

HARD COAT POLY | 30 X MERA MOTSTÅNDSKRAFTIG MOT REPOR



WIPER AVAILABLE

LOCK & RIDE

VENTILERAD VINDRUTA HARD COAT POLY

- Ramlös design för maximal synlighet
- Ventil för ökat luftflöde en varm dag.
- Kräver Torkarfäste Kit, 2207624

» 2883266

XP 1000 '17-'23, CREW XP 1000 '18-'23, CREW 1000 '20-'23, 1000 '20-'23, XP KINETIC '23, DIESEL '20-'23



WIPER AVAILABLE

LOCK & RIDE

HEL VINDRUTA HARD COAT POLY

- Ramlös design för maximal synlighet
- Kräver Torkarfäste Kit, 2207624

» 2883300

XP 1000 '17-'23, CREW XP 1000 '18-'23, CREW 1000 '20-'23, 1000 '20-'23, XP KINETIC '23, DIESEL '20-'23



FLIP DOWN VINDRUTA HARD COAT POLY

- Två ventilationsalternativ: helt stängd, nedfällbar eller ta bort övre halvan för ett visst skydd med maximal ventilation

» 2884139

XP 1000 '18-'23, CREW XP 1000 '19-'23, CREW 1000 '20-'23, 1000 '20-'23, XP KINETIC '23, DIESEL '20-'23



LOCK & RIDE

HEL VINDRUTA POLY

- Ramlös design för maximal synlighet

» 2883278

XP 1000 '17-'23, CREW XP 1000 '18-'23, CREW 1000 '20-'23, 1000 '20-'23, XP KINETIC '23, DIESEL '20-'23



LOCK & RIDE

HALV VINDRUTA POLY

- Avleder fartvinden framifrån, men ger ändå bra skydd och ventilation i hytten

» 2883301

XP 1000 '17-'23, CREW XP 1000 '18-'23, CREW 1000 '20-'23, 1000 '20-'23, XP KINETIC '23, DIESEL '20-'23



VINDRUTETORKARE & SPOLNING

» 2883974

XP 1000 '18-'23, CREW XP 1000 '19-'23, CREW 1000 '20-'23, 1000 '20-'23, XP KINETIC '23, DIESEL '20-'23
KRÄVER MONTERINGSSET 2207624 FÖR POLYVINDRUTOR

TORKAR FÄSTE FÖR HARD COAT POLYRUTOR

- Krävs för att montera torkare på vindrutorna 2883266 eller 2883300

» 2207624

XP 1000 '17-'23, CREW XP 1000 '18-'23, CREW 1000 '20-'23, 1000 '20-'23, XP KINETIC '23, DIESEL '20-'23



GLAS VS POLY

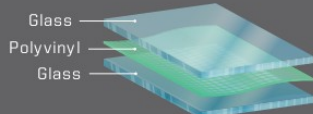

- Överlägsen optisk klarhet (bil nivå)
- Rep tålig
- Böjd för att passa, tätar riktigt tätt
- Klarar kallt väder / splitterfri laminatruta
- Torkar redo (endast vindrutan)

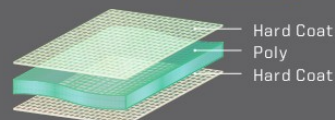

- Lätt, flexibel, lätt att förvara/ta bort
- Stöttålig
- Tät tätning håller regn och damm ute



**ENKEL OCH SNABB
INSTALLATION**



**LUFTTÄTA
GUMMILISTER**



**VENTILERBAR I OLIKA
MÖJLIGHETER**

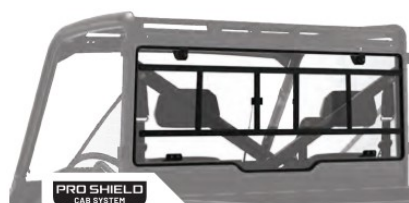

LOCK & RIDE

BAKRE PANEL ÖPPNINGSBAR GLAS

- Skjutfönster ger ventilation, hyttkomfort och tillgång till last på flaket.

» 2879015

XP 1000 '17-23, CREW XP 1000 '18-23, CREW 1000 '20-23, 1000 '20-23, XP KINETIC '23, DIESEL '20-23

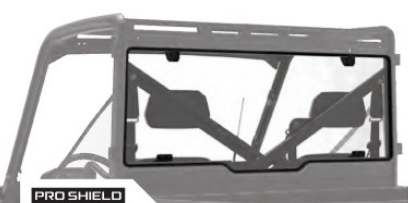

LOCK & RIDE

BAKRE PANEL GLAS TOP SELLER

» 2879013

XP 1000 '17-23, CREW XP 1000 '18-23, CREW 1000 '20-23, 1000 '20-23, XP KINETIC '23, DIESEL '20-23

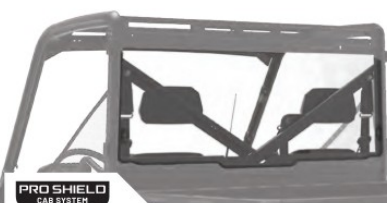

LOCK & RIDE

BAKRE PANEL POLY PLAST TOP SELLER

- Stark, tjock polykarbonat ger enastående slag- och reptålighet

- Installeras i hyttramen med 360° lufttät packning

» 2883773

XP 1000 '17-23, CREW XP 1000 '18-23, CREW 1000 '20-23, 1000 '20-23, XP KINETIC '23, DIESEL '20-23

MINSKA DAMMET I HYTTEN GENOM ATT LÄGA TILL EN BAKRE PANEL

Med vindruta och tak installerat, turbulent luft utvecklas bakom hytten. Lägg till en bakre panel minska damminträngning från virvel som bildas.



DÖRRAR

THE BEST CAB

FUNKTIONER

PRO SHIELD CAB
 VINDRUTE TYP/ VENTILATION
 SIKTFÄLT
 FÖRVARINGSMÖJLIGHETER
 FÖRBEREDD FÖR HÖGTALARE
 PREMIUM TLP DÖRRKLÄDSEL

EXTRA UTRUSTNING

PREMIUM POLY DÖRRAR		
DÖRRAR MED ELHISSAR	DÖRRAR MED VEVÖPPNING	HALVDÖRRAR
GLAS/ EL-HISS	GLAS/ MANUELL VEV	NA/ OPEN TOP
ÖVRE	ÖVRE	ÖVRE
STD	STD	STD
STD/ FÖRDRAGEN	STD	
STD	STD	STD
INBYGGDA INSTEGSLAMPOR/ FÄRGADE DÖRRPANELER TILLGÄNGLIG	FÄRGADE DÖRRPANELER TILLGÄNGLIG	FÄRGADE DÖRRPANELER TILLGÄNGLIG
<ul style="list-style-type: none"> Den ultimata premiumdörren erbjuder el-hissar med styrknapp i dörren och inbyggt instegsljus. 	<ul style="list-style-type: none"> Premium dörr med vevöppning på sidorutan. 	<ul style="list-style-type: none"> Ger ett bra skydd på nedre delen när man inte behöver en ruta.

Framre och bakre dörrar för en komplett hytt till en CREW RANGER modell.



FÅ PRESTANDA MED VÅRT BÄSTA TÄTADE HYTTSYSTEM













Pro Shield Cab System

- 360 TÄTNINGAR
- ENKLA ATT RENGÖRA TPE DÖRRSIDOR
- INBYGGD FÖRVARING
- FÖRBERETT FÖR LJUDSYSTEM
- OLIKA VENTILATIONS ALLTERNATIV

<p>FRONT DOORS (SET OF 2) XP 1000 '18-23, CREW/XP 1000 '19-23, CREW 1000 '20-23, 1000 '20-23, XP KINETIC '23, DIESEL '20-23</p>  <p>TOP SELLER Dörr med El-Hiss Poly - Svart 2889813</p>  	 <p>TOP SELLER Dörr med vevöppning av ruta Poly - Svart 2889811</p> 	 <p>TOP SELLER Halvdörr - Poly Svart 2889814</p> 
<p>REAR DOORS (SET OF 2) CREW XP 1000 '19-23, CREW 1000 '20-23</p>  <p>TOP SELLER Dörr med vevöppning av ruta bak Poly - Svart 2889812</p> 	 <p>TOP SELLER Halvdörr bak - Poly Svart 2883438</p> 	

YTTRE DÖRRPANELER

• Ersätter original dörrpanel blank svart.

FRONT REAR	 NEW Super Graphite 2882870-509 2883829-509	 NEW Azure Crystal 2882870-809 2883829-809	 NEW Bronson Rock 2882870-755 2883829-755	 NEW Springfield Blue 2882870-640 2883829-640
FRONT REAR	 Solar Red 2883499-342	 Black Pearl 2882870-666	 Matte Sunset Red 2882870-669	 Matte Sagebrush Green 2882870-685 2883829-685
FRONT REAR	 Steel Blue 2882870-765 2883829-765	 Ghost White Metallic 2882870-774 2883829-774	 Polaris Blue 2882870-795 2883829-795	 Stealth Gray 2882870-804 2883829-804



COMPLETED

POLY DÖRRAR		CANVAS DÖRRAR
RANGER HUNTER DÖRRAR	RANGER ÖPPEN SIKT DÖRRAR	ZIP DOWN DÖRRAR
GLAS/ GÅNGJÄRN	GLAS/ GÅNGJÄRN	KLAR POLYPLAST/ DRAGKEDJA
ÖVRE	ÖVRE+ NEDRE	ÖVRE/ DELVIS LÄGRE
SLITAGE STARK POLY KONSTRUKTION, POLARIS PERSUIT CAMO	SLITAGE STARK POLY KONSTRUKTION	TILLGÅNGLIG I POLARIS PERSUIT CAMO
<ul style="list-style-type: none"> Starkt, genomskinligt Polyplast dörrsida med öppningsbart glasfönstret. Premium Polaris Pursuit Camo-mönster ger ett bra camoufalge. 	<ul style="list-style-type: none"> Dörrarna är nästan helt siktfritt och släpper in maximalt ljus i hytten. Tuftt klart Polyplast på dörrsidan upp till fönstret som är öppningsbart med gångjärn. 	<ul style="list-style-type: none"> Lätt, Hållbart canvasskydd med justerbar dragkedja för ventilation och delvis genomslikt på dörrsidan vid benet.

Premiumdörrar levereras med blanksvarta dörrpaneler, bilderna visas med Camo dörrpaneler.

RANGER Hunter dörrar - Polaris Pursuit Camo 2883229	RANGER Öppen Sikt Dörrar 2882901	TOPP SELLER Zip Down Dörrar Canvas - Svart 2882902	Zip Down Dörrar Canvas - Pursuit Camo 2882903
	RANGER Öppen Sikt Dörrar Bak 2883632	Zip Down Dörrar Bak Canvas - Svart 2883634	

• Lakerad plast med klarlack för bästa UV motstånd

• Monteras enkelt med endast en skruv.

• Levereras i par

White Lightning 2882870-599 2883829-599	Polaris Pursuit Camo 2882870-587 2883829-587	Pearl White 2882870-566
Sunset Red Metallic 2882870-520 2883829-520	Matte Navy 2882870-726 2883829-726	Burgundy Metallic 2882870-629
Onyx Black 2882870-866	Icy White Pearl 2882870-911	



**REQUIRED POLARIS PULSE
INSTALLATION ITEMS**

WWW.POLARISSVERIGE.COM

RANGER 1000 / XP 1000 / DIESEL

HYTTPAKET

VÄLJ DITT EGET HYTTPAKET!





HEL HYTT NORDIC

28K0006

2882912	Premium poly tak	P. 82 - 83
2889030	Vindruta laminerat glas	P. 84
2879013	Bakre panel laminerat glas	P. 85
2882561	Dörrar med vev fönster	P. 86 - 87
2883974	Vindrutertorkare med spolning	P. 90

XP 1000 '18-23, 1000 '20-23, DIESEL '20-23



RANGER

GENERAL

HALV HYTT

28K0003

2882912	Premium poly tak	P. 82 - 83
2889030	Vindruta laminerat glas	P. 84
2879013	Bakre panel laminerat glas	P. 85
2883974	Vindrutertorkare med spolning	P. 90

XP 1000 '18-23, 1000 '20-23, DIESEL '20-23



RZR

SPORTSMAN

YOUTH

HYTTVÄRMARE & DREFROSTER 8-VENT

» TOP SELLER 2882753 XP 1000 ONLY

XP 1000 '18-23

» TOP SELLER 2884066 1000 ONLY

1000 '20-23

» 2884212

DIESEL '20-23

TILLBEHÖR
RANGER FULL SIZE

SPECIFIKATIONER



LÄGG TILL KOMFORT MED HYTTVÄRME

HYTTKOMFORT & BEKVÄMLIGHET



POLARIS RANGER XP FULL-SIZE SÄTESÖVERDRAG XP 1000 ONLY

• Täcker sittdyna och ryggstöd

- » POLARIS PURSUIT CAMO • 2883244-587
- » CARHARTT BROWN • 2883244-218
- » CARHARTT GRAVEL • 2883244-458

XP 1000 '18-21, CREW XP 1000 '19-21, XP KINETIC '23, DIESEL '20-23
CREW: PASSAR ENDAST FRAM.
FINNS EJ TILLGÄNGLIG FÖR BAKSÄTE.

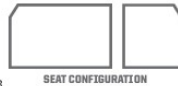

SEAT CONFIGURATION

FÖRVARING UNDER SÄTET XP 1000 ONLY

» 2882910

XP 1000 '18-23, CREW XP 1000 '19-23, XP KINETIC '23, DIESEL '20-23
(PASSAR INTE MED SUBWOOFER 2882891 & 28/84233)



HYTTVÄRME & DEFROSTER



- Kontrollera enkelt klimatet inuti hytten vilken säsong det än är.
- Hjälper till att avfrosta vindrutor och värma kupén.
- Reglage monterade på instrumentbrädan.
- 8st Manuella ventiler

» TOP SELLER 2882753 XP 1000 ONLY
XP 1000 '18-23, CREW XP 1000 '19-23

» TOP SELLER 2884066 1000 ONLY
CREW 1000 '20-23, 1000 '20-23
NEED ADAPTER: 2884163 ON CREW 1000

» 2884212
DIESEL '20-23

» CREW HEATER ADAPTER KIT 1000 ONLY
2884163
CREW 1000 '20-23



BACKSPEGEL YTTRE MED DÖRR

- Kan monteras på alla RANGER-fordon som är utrustad med dörrar
- Fullt justerbar för att fungera med alla behov, kan fällas in för att inte vid behov.

» BACKSPEGEL DÖRRMONTERAD (avbildet) • 2889241
» BACKSPEGEL MONTERAD PÅ A-STOLPEN • 2889243

WINTER AVAILABILITY

» DÖRR ADAPTER • 2209164

BEHÖVS FÖR ATT MONTERA ORIGINALSPEGLARNA 2889243 PÅ DÖRRARNA.

XP 1000 '18-23, CREW XP 1000 '19-23, CREW 1000 '20-23, 1000 '20-23, XP KINETIC '23, DIESEL '20-23



VINDRUTETORKARE & SPOLNING TOP SELLER



» 2883974

XP 1000 '18-23, CREW XP 1000 '19-23,
CREW 1000 '20-23, 1000 '20-23, XP KINETIC '23, DIESEL '20-23
KRÄVER MONTERINGSSET 2207624 FÖR POLYVINDRUTOR

MONTERINGSFÄSTE TORKARE TILL POLY VINDRUTA HARD COAT

» 2207624

XP 1000 '17-23, CREW XP 1000 '18-23,
CREW 1000 '20-23, 1000 '20-23, XP KINETIC '23, DIESEL '20-23
FÄSTE MÅSTE MONTERAS PÅ VINDRUTA 2883266 & 2883300 VID ANVÄNDNING AV TORKARE.



STOR MITTMONTERAD BACKSPEGEL TOP SELLER

» 2879969

XP 1000 '17-23, CREW XP 1000 '18-23, CREW 1000 '20-23,
1000 '20-23, XP KINETIC '23, DIESEL '20-23



GOLVMATTOR FRAM I KUPE'

» 2882780 XP 1000 ONLY

XP 1000 '18-23, CREW XP 1000 '19-23, XP KINETIC '23, DIESEL '20-23
CREW; PASSAR ENDAST FRAMSÄTET

» 2884247 1000 ONLY

CREW 1000 '20-23, 1000 '20-23
CREW; PASSAR ENDAST FRAMSÄTET

LJUDREDUSERING HYTT

» 2883489

XP 1000 '18-23, CREW XP 1000 '19-23,
1000 '20-23, CREW 1000 '20-23, XP KINETIC '23, DIESEL '20-23
DESIGNAD FÖR ATT FÄSTAS I HYTTEN. DET LJUDABSORBERANDE MATERIALET MINSKAR LJUD FÖR EN TYSTARE HYTT.



VIDVINKEL BACKSPEGEL MITTMONTERAD

- Stor 6,5 x 35cm justerbar konvex spegel ytan ger dig en full spektrum vy

» 2881439

XP 1000 '17-23, CREW XP 1000 '18-23, CREW 1000 '20-23,
1000 '20-23, XP KINETIC '23, DIESEL '20-23



HYTTVÄRME & DEFROSTER



- Kontrollera enkelt klimatet inuti hytten vilken säsong det än är.
- Hjälper till att avfrostas vindrutor och värma kupén.
- Reglage monterade på instrumentbrädan.
- 8st Manuella ventiler

» 2889449

XP KINETIC '23
REQUIRES HIGH VOLTAGE BUSBAR 2889667 AND ADHESIVE ACCESSORY KIT 2890070,
SOLD SEPARATELY

NEW 12V UTTAG PÅ FLAKET*

- Extra 12V för dina verktyg eller tillbehör
- Kräver 12V Förlängningskabel till flaket. (säljs separat)



» 2889673

XP 1000 '18-'23, CREW XP 1000 '18-'23,
1000 '20-'23, CREW 1000 '20-'23, DIESEL '20-'23
KRÄVER 12V FLAK FÖRLÄNGNING KABEL 2890068. (SÄLJS SEPARAT)

NEW 12V FÖRLÄNGNINGSKABEL FLAK*

- Krävs för installation av 12V Uttag på flaket (2889673)

» 2890068

CREW XP 1000 '18-'23, CREW 1000 '20-'23, DIESEL '20-'23



NEW STRÖMBRYTARPANEL TAK*

- Lägg till upp till 4 extra elektriska tillbehörsbrytare
- Bekväm takmonterad takpanel
- Inkluderar monteringsdetaljer



» 2889674

XP 1000 '18-'23, CREW XP 1000 '18-'23,
1000 '20-'23, CREW 1000 '20-'23, DIESEL '20-'23
KRÄVER ÖVRE SWITCH PANEL LIGHTBAR KABELHÄRVA 2889675. (SÄLJS SEPARAT)

NEW KABELHÄRVA FÖR TAK STRÖMBRYTARE*

- Krävs för installation av övre brytarpanel

» 2889675

» FÖRLÄNGNING 2890067

XP 1000 '18-'23, CREW XP 1000 '18-'23,
1000 '20-'23, CREW 1000 '20-'23, DIESEL '20-'23

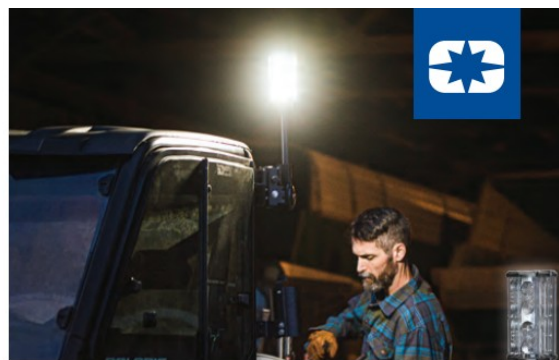

LED LJUSFYR FÖR ARBETE

- 15,2 m belysning 360° runt ditt fordon
- Idealisk vid plogning, jakt eller nattarbete
- Nerfällbar konstruktion skyddar lampan i trånga utrymmen
- Monterad på fordonet på baksidan av hytten
- Fäll lätt upp lampan vid användning och fäll ner den under transport
- Lägg till LED-bakre arbetslampan för mer ljus



» 2883265

XP 1000 '18-'23, CREW XP 1000 '19-'23, CREW 1000 '20-'23, 1000 '20-'23, XP KINETIC '23,
DIESEL '20-'23
KRÄVER LEDLJUS KABEL FÖRLÄNGNING 2883230 OCH 2883854, (SÄLJS SEPARAT)

NEW LED ARBETSLJUS BAK

- Monteras på baksidan av din hytt för att helt belysa flaket.
- Inkluderar nödvändig monteringsutrustning
- Kräver en kabelhärva



» 2889672

XP 1000 '18-'23, CREW XP 1000 '18-'23, 1000 '20-'23, CREW 1000 '20-'23, DIESEL '20-'23

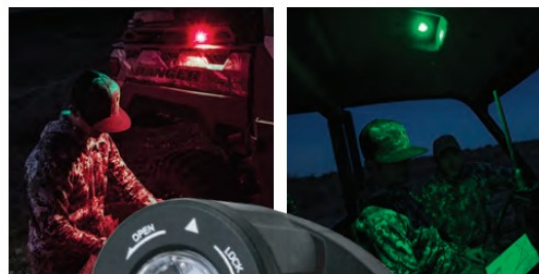

INTERIÖR LYSE HYTT, MULTIFUNKTION



- LED-kupolljus ger vitt, rött, grönt och blått ljus alternativ
- Batteridrivna. Laddas när fordonet är igång
- Kan tas ner för att användas som ficklampa

- Rött ljus är bra för att läsa kartor
- Grönt ljus är perfekt för navigerar i mörkret
- Blått ljus är idealiskt för nattkörning

» 2882871

XP 1000 '18-'23, CREW XP 1000 '19-'23, CREW 1000 '20-'23, 1000 '20-'23, XP KINETIC '23,
DIESEL '20-'23

KRÄVER PULS KOPPLINGSPLINT I TAK 2882904. (SÄLJS SEPARAT)

BACKSIGNAL

» 2883246

XP 1000 '18-'23, CREW XP 1000 '19-'23, CREW 1000 '20-'23, 1000 '20-'23, XP KINETIC '23,
DIESEL '20-'23

AKTIVERAS AUTOMATISKT VID BACKNING



Med Polaris PULSE är det enkelt att lägga till alla dina elektriska tillbehör.

STORAGE



LOCK & RIDE

Exclusive to Polaris, Lock & Ride accessories let you quickly change from one task to another with hundreds of options.

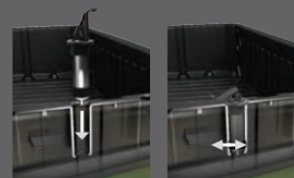

WITH THE FLIP OF A LEVER, LOCK & RIDE PLUNGERS USE OUTWARD PRESSURE TO EXPAND FOR A SECURE FIT.



LASTVINSCH/ LASTSKYDD HYTT



- Hjälper till att lyfta upp tunga föremål på flaket.
- Lyfter 136kg, 4,6m syntetlina.
- Polaris Puls förberett tillbehör.

» 2884215

XP 1000 '18-23, CREW XP 1000 '19-23,
CREW 1000 '20-23, 1000 '20-23, XP KINETIC '23, DIESEL '20-23
REQUIRES ROOF PULSE 2882904



LOCK & RIDE BAGAGEKORG

- Bagagekorgen tillåter extra förvaring fram på din Ranger.
- Kan enkelt monteras av och på för smidighetens skull.
- Monteras i fästen för snöplogen.

» 2883971

XP 1000 '18-23, CREW XP 1000 '19-23,
CREW 1000 '20-23, 1000 '20-23, XP KINETIC '23, DIESEL '20-23



LOCK & RIDE LASTSKYDD MED FÖRVARING TOP BELLER

- Mångsidig förvaring. Behändig Lock & Ride monteringen med hyllan uppfälld kan du fästa olika slags verktyg i upprätt läge.
- Nedfäld bildar den en övre hylla ovanför flaket.

» 2881531

XP 1000 '17-23, CREW XP 1000 '18-23,
CREW 1000 '20-23, 1000 '20-23, XP KINETIC '23, DIESEL '20-23



LOCK & RIDE CARGO MAX SYSTEM

- Extra sidor till flaket. Löstagbara lastkrokar utanpå sidorna där du kan hänga tillbehör.

» 2882177

XP 1000 '17-23, CREW XP 1000 '18-23,
CREW 1000 '20-23, 1000 '20-23, XP KINETIC '23, DIESEL '20-23



BAGAGEHÅLLARE HUV

- Främre kanten hjälper till att stötta lasten.
- Ger extra skydd till huven
- Helt integrerade gångjärn för att komma åt under huven
- Kräver stötfångaradapter 2207941 när den används med 7"
- Skärm som drivs av RIDE COMMAND

» 2882690

XP 1000 '18-23, CREW XP 1000 '19-23, CREW 1000 '20-23,
1000 '20-23, XP KINETIC '23, DIESEL '20-23
PASSAR INTE MED STÖTFÅNGARE 2882531, KRÄVER 2207941
FÖR ATT FUNGERA MED FRAMKAMERAN



ELEKTRISK FLAKTIPP

» T2884141

XP 1000 '18-23, CREW XP 1000 '19-23,
CREW 1000 '20-23, 1000 '20-23,
XP KINETIC '23, DIESEL '20-23



LOCK & RIDE FLAKFÖRLÄNGARE/ AVDELARE

- Förläng eller dela flaket
- Installeras på valfri plats i flaket
- Flera fästpunkter finns för att säkra last



» 2882752

XP 1000 '18-23, CREW XP 1000 '19-23, CREW 1000 '20-23,
1000 '20-23, XP KINETIC '23, DIESEL '20-23
PASSAR INTE MED CARGOMAX SYSTEMET 2882177



FLAKMATTA

- Halkfri yta för att bättre säkra laster och hålla lastbädden ren.

» 2882751

XP 1000 '18-23, CREW XP 1000 '19-23,
CREW 1000 '20-23, 1000 '20-23,
XP KINETIC '23, DIESEL '20-23



75+ KOMBINATIONER FÖR ATT GÖRA DEN TILL DIN EGEN

Med ett komplett sortiment av Lock & Ride-tillbehör kan du göra mer. Använd diagrammet nedan för att se vilka kombinationer som fungerar tillsammans.

POLARIS RANGER FÖRVARINGS MATRIX 1000 / XP 1000 / XP KINETIC 570 FULL-SIZE		LOCK & RIDE Lastskydd med förvaring TOPPSELLER	LOCK & RIDE Cargo Max Systemet	LOCK & RIDE Flakdelare / förlängare	LOCK & RIDE Bagagebox	LOCK & RIDE Verktygshållare	LOCK & RIDE Motorsåg hållare	LOCK & RIDE 153 Liter bomlös Sprayer	Lastvinsch med lastskydd	LOCK & RIDE Bagagekorg fram	Skyddsmatta flak	RHINO-RACK Bagagehållare Tak 3-Seat	RHINO-RACK Bagagehållare Flak 3-Seat & Crew	RHINO-RACK Bagagehållare Tak Crew
		2881531	2882177	2882752	2883279	2881533	2879354	2879799	2884215	2883971	2882751	2889236	2889236	2889237
LOCK & RIDE	Lastskydd med förvaring	2881531	✓	✓	✓		✓	✓		✓	✓	✓		✓
LOCK & RIDE	Cargo Max Systemet	2882177	✓		✓ ²					✓	✓	✓		✓
LOCK & RIDE	Flakdelare / förlängare	2882752	✓		✓	✓	✓		✓	✓	✓	✓		✓
LOCK & RIDE	Bagagebox	2883279	✓	✓ ¹		✓	✓		✓	✓	✓	✓		✓
LOCK & RIDE	Verktygshållare	2881533		✓	✓		✓		✓	✓	✓	✓		✓
LOCK & RIDE	Motorsåg hållare	2879354	✓	✓	✓	✓		✓	✓	✓	✓	✓		✓
LOCK & RIDE	153 Liter bomlös Sprayer	2879799	✓				✓		✓	✓	✓	✓		✓
	Lastvinsch med lastskydd	2884215		✓	✓	✓	✓	✓		✓	✓	✓		✓
LOCK & RIDE	Bagagekorg fram	2883971	✓	✓	✓	✓	✓	✓	✓		✓	✓	✓	✓
	Skyddsmatta flak	2882751	✓	✓	✓	✓	✓	✓	✓	✓		✓	✓	✓
RHINO-RACK	Bagagehållare Tak 3-Seat	2889236	✓	✓	✓	✓	✓	✓	✓	✓	✓		✓	
RHINO-RACK	Bagagehållare Flak 3-Seat & Crew	2889236								✓	✓			✓
RHINO-RACK	Bagagehållare Tak Crew	2889237	✓	✓	✓	✓	✓	✓	✓	✓	✓	✓	✓	

¹ Förvaringslåda på framkanten av flaket om den inte används med Tipp-down Lastskydd ² Bagagebox i framkant av flaket

LOCK & RIDE QUICKSTRAP

- Det snabbaste och säkraste sätt att montera Polaris-tillbehör
- Säljes som par

» 2882187
FÖR RANGER BAGAGEBOXAR OCH COOLERS



TOPPSELLER

LOCK & RIDE D-RINGAR

- Det mest mångsidiga Lock & Ride-tillbehöret - lagg till som många som du behöver för att säkra din last med bungee snoddar eller remmar

» 2881545
ALL RANGER CARGO BOXES



SPÄNNBAND 2000 KG

- Slitlångt spännband 40mm bredd 5,5m lång. (Färg Svart)

• 2 Pac
» POL05031



WWW.POLARISVERIGE.COM

FÖRVARING



RHINO-RACK®

TA MED ALLT & LITE TILL

Från andra sida av jordklotet, det största märket i off-road världen möter POLARIS för att leverera branschexklusivt, specialbyggda takräcken, flackrack och tillbehör för att ge Polaris RANGER användare ett roligare och bättre upplevelse. Öka lastkapaciteten så att du kan åka dit du vill med allt du behöver, för att lyckas.



VÄLJ DITT LASTRACK

VÄLJ FÄSTE



FLAK RACK / FULLSIZE TAK RACK

- Kan användas som flackrack eller takrack på Fullsize modellerna, beroende på vilket fäste du väljer. Flackrack endast till Crew-modeller.
- Flackrack/ Takrack kan användas samtidigt om båda fästena köps.

» 2889236

XP 1000 '18-23, 1000 '20-23, DIESEL '20-23



FULLSIZE TAK RACK - CREW

» 2889237

CREW XP 1000 '19-23, CREW 1000 '20-23



FLAK MONTERINGSFÄSTE FULL AVAILABILITY

» 2889235

XP 1000 '18-23, 1000 '20-23, CREW XP 1000 '19-23, CREW 1000 '20-23, DIESEL '20-23



TAK MONTERINGSFÄSTE

» 3-SEAT • 2889233

XP 1000 '18-22, 1000 '20-23, DIESEL '20-23

» CREW • 2889234

CREW XP 1000 '19-23, CREW 1000 '20-23



MAXIMERA DIN LAST FÖRMÅGA

I decennier har Rhino-Rack® byggt något av världens högsta kvalitet ställ, tillbehör och fästen med bredaste variationen av användningsområden och förhållanden. Så om du använder din maskin till hårt arbete, jakt, fiske camping mm, du kan ta med allt och lite till!



BYGG DET ULTIMATA NYTTOFORDONET

Förvandla ditt fordon för arbete, fritid eller något däremellan med hållbara och lättanvända tak- och sängställ, lastsäkringstillbehör och senaste inom lastteknik.



BYGGT FÖR DEN LÅNGA RESAN

Rhino-Rack® designar och bygger prisbelönta lastrackar, tillbehör och fästen för att uthärda mest extrema användningsområden och förhållanden.

VÄLJ FÄSTPUNKTER PÅ RACKEN



VAPEN FODRAL FÄSTE

- Fäste som används för att montera Kolpin Stronghold Gun Boots till Rhino-Rack® system när de är monterade med Auto-Latch
- Fäste (2884106), säljs separat
- » 2889327
XP 1000 '18-23, CREW XP 1000 '19-23, CREW 1000 '20-23, 1000 '20-23, DIESEL '20-23



EYELET TIE-DOWNS

- Inkluderar monteringsdetaljer (remmar ingår ej) Kan fästas på flera platser på last racken att öka antalet fästpunkter.
- Korrosionsskyddande galvaniserat stål för kraftig styrka och lång livslängd
- » 2889527
XP 1000 '18-23, CREW XP 1000 '19-23, CREW 1000 '20-23, 1000 '20-23, DIESEL '20-23

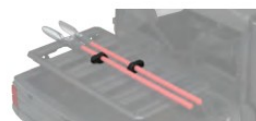

UNIVERSAL VERKTYGSHÅLLARE

- Spänn fast verktyg, paddlar mm
- Spärrlös för snabbt släppa med gummard grepp för att säkra lasten.
- » 2889528
XP 1000 '18-23, CREW XP 1000 '19-23, CREW 1000 '20-23, 1000 '20-23, DIESEL '20-23

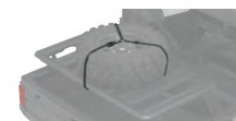

RESERVHJULSHÅLLARE

- Transportera ditt reservdäck på ett säkert sätt
- Monteras enkelt på ditt Rhino-Rack® flak rack bak
- » 2889529
XP 1000 '18-23, CREW XP 1000 '19-23, CREW 1000 '20-23, 1000 '20-23, DIESEL '20-23



FÄSTE FÖR SLIRSKYDD

- Starkt, hållbart fäste är lätt att fäst på Rhino-Rack®-plattformen
- Slirskydd ingår ej
- » 2889530
XP 1000 '18-23, CREW XP 1000 '19-23, CREW 1000 '20-23, 1000 '20-23, DIESEL '20-23



HÖRNFÄSTE LAST

- Ta med ex din Polaris Northstar-kybox samtidigt som du sparar utrymme inuti ditt fordon
- Unik antirotationsmutter för maximalt lastsäkerhet
- » 2889531
XP 1000 '18-23, CREW XP 1000 '19-23, CREW 1000 '20-23, 1000 '20-23, DIESEL '20-23



HÖGLYFTANDE DOMKRAFT FÄSTE

- Installeras enkelt och snabbt med rejåla fästena.
- Robust, pulver lackerat stål står emot de svåraste förhållanden. (Domkraften ingår ej)
- » 2889533
XP 1000 '18-23, CREW XP 1000 '19-23, CREW 1000 '20-23, 1000 '20-23, DIESEL '20-23



NEW FÖRVARINGSVÄSKA 200L

- Väska för förvaring av lättvikts utrustning.
- Vädertåligt canvas tyg.
- » 2889881
XP 1000 '18-23, CREW XP 1000 '19-23, CREW 1000 '20-23, 1000 '20-23, XP KINETIC '23, DIESEL '20-23

STÖTFÅNGARE

PERFECT FÖR: ATT ÖKA SKYDDET KRING BELYSNING OCH TRÖSKLAR

STANDARD SLYSKYDD

HD SLYSKYDD



FRAM

MONTERAS DIREKT PÅ
STD STÖTFÅNGARE



4,5 cm DIAMETER
STÅLRÖRS KONSTRUKTION



BAK

KAN ANVÄNDAS
TILLSAMMANS
MED
DRAGKROK



- För användning tillsammans med främre stötfångaren med RIDE COMMAND och främre kamera,
- RIDE COMMAND Bumper Adapter (2207941) krävs

» **TOP SELLER** FRAM • 2882531 » **TOP SELLER** BAK • 2882529

XP 1000 '18-'23, CREW XP 1000 '19-'23, CREW 1000 '20-'23, 1000 '20-'23, XP KINETIC '23, DIESEL '20-'23
FRONT BRUSHGUARD DOES NOT FIT HIGH LIFTER MODELS
1000 NON-EPS VEHICLES REQUIRE FRONT BUMPER: 2884123

» RIDE COMMAND BUMPER ADAPTER • 2207941

FÖR ANVÄNDNING PÅ FORDON MED RIDE COMMAND OCH KAMERA FRAM

- Öka skyddet på STD stötfångare, integrerade fästen för tillbehör och lampor (säljs separat) med en hållbar mattsvart finish
- Enkel installation med medföljande monteringsmaterial
- Ytterligare 36" förvaringsutrymme för nödvändig utrustning

» FRAM • 2885105 » BAK • 2884217

XP 1000 '18-'23, CREW XP 1000 '19-'23, CREW 1000 '20-'23, 1000 '20-'23, XP KINETIC '23, DIESEL '20-'23
FRÄMRE SKYSKYDD PASSAR INTE HIGH LIFTER MODELLER
BAK: REKOMMENDAS MED RIGID ELLER PRO ARMOR
LED LJUS FÖR UPPGRADERAD BELYSNING

TRÖSKELSKYDD



3-SEAT



CREW

TRÖSKELSKYDD MED STEG

- Pålitligt skydd för fordonets trösklar
- Integrerat steg med stövelskrapa hjälper till att hålla golvet rent
- Monteras direkt på ramen, istället för under, för maximal markfrigång
- Stålkonstruktion med svart e-coat och slitstark svart pulverlackerad finish

» **TOP SELLER** 3-SEAT • 2882530

XP 1000 '18-'23, 1000 '20-'23, XP KINETIC '23, DIESEL '20-'23

» CREW • 2883398

CREW XP 1000 '19-'23, CREW 1000 '20-'23



SLYSKYDD HÖGT VINSCH FÄSTE



- Ökat skydd över STD stötfångare
- Erbjuder en högre vinschmonteringsposition vilket möjliggör lättare åtkomst när den används i djup lera
- Inte kompatibel med Polaris plogsystem

» 2889271

XP 1000 '18-23, CREW XP 1000 '19-23, CREW 1000 '20-23, 1000 '20-23, XP KINETIC '23, DIESEL '20-23

FRONT SLYSKYDD 1000 ONLY

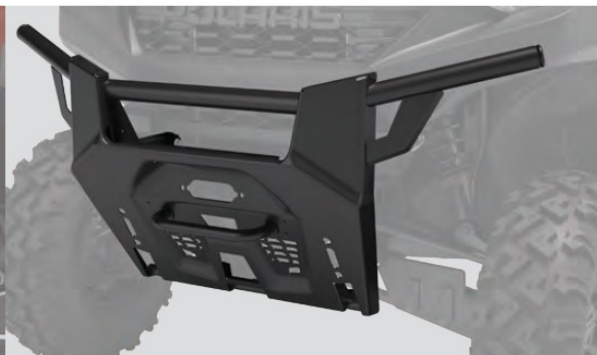

- Ökat skydd över STD stötfångare
- Robust stansad stål- och rörkonstruktion
- Integrerade fästen för plog- och vinsch tillbehör

» 2889330

CREW 1000 '20-23, 1000 '20-23, DIESEL '20-23
REQUIRED TO INSTALL WINCH/PLOW ON NON EPS RANGER 1000

HÖGT MONTERAD VINSCH
HD 2041KG VINSCH

- Monteras på slyskydd med högt fäste ovan 2889271
- Den förhöjda monteringspositionen tillåter lättare åtkomst när den används i djup lera

» 2889272

XP 1000 '18-23, CREW XP 1000 '19-23, CREW 1000 '20-21, 1000 '20-23, XP KINETIC '23, DIESEL '20-23



TILLBEHÖR BUMPER, KAMERA

- Krävs vid användning av en främre kamera samt en ovan del
- På främre stötfångare eller Huv rack

» 2889659

XP KINETIC '23



A-ARMS

HIGH CLEARANCE A-ARMAR
MED HÖG MARKFRIGÅNG

- Underlättar framkomligheten hos din Ranger i terrängen
- Stark, robust, lätt konstruktion som tål stötar

» FRAM • 2889269

XP 1000 '18-23, CREW XP 1000 '19-23, CREW 1000 '20-23, 1000 '20-23, XP KINETIC '23

» BAK • 2889270

XP 1000 '18-23, CREW XP 1000 '19-23, CREW 1000 '20-23, 1000 '20-23, XP KINETIC '23

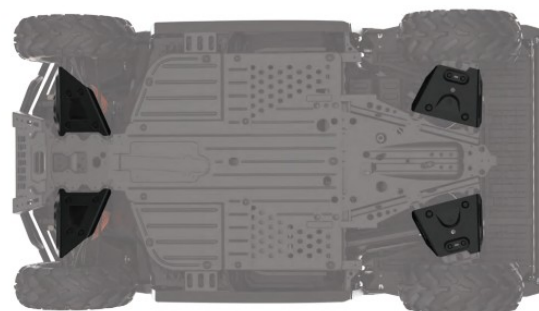

HMW A-ARMSKYDD

- Stark, 6,5mm tjock, hållbar, lätt HMW plast.
- En Polyetenplast som effektivt skyddar ditt fordon
- Gjuten speciellt för RANGER XP 1000 & 1000 framfjädring för en bra passform och låg profil
- Enkel Bolt-on-design, monteringsdetaljer ingår

» FRAM • 2882784

XP 1000 '18-20, CREW XP 1000 '19-20, CREW 1000 '20, 1000 '20
PASSAR INTE MODELLER MED HIGH CLEARANS A-ARMAR

» BAK • 2882787

XP 1000 '18-23, CREW XP 1000 '19-23, CREW 1000 '20-23, 1000 '20-23, XP KINETIC '23, DIESEL '20-23
PASSAR INTE MODELLER MED HIGH CLEARANS A-ARMAR

GENERAL

GENERAL TILLBEHÖR

POLARIS GENERAL 4 1000 '17-23
POLARIS GENERAL 1000 '16-23

POLARIS®

ENGINEERED PARTS
 ACCESSORIES & APPAREL

VINDRUTOR

- » 2881108 VINDRUTA, TIP-OUT (ÖPPNINGSBAR), LAMINERAT GLAS
 - » 2889064 VINDRUTA, LAMINERAT GLAS, LOCKGRIDE
 - » 2884337 VINDRUTA, PRO-FIT POLY
 - » 2881111 VINDRUTA HALVHÖG PRO-FIT, POLY
- POLARIS GENERAL XP 1000/4 '20-23
 POLARIS GENERAL 1000/4 '16-23



TAK

- » 2883780 TAK SPORT ROOF (VISSA MODELLER KAN HA TAK SOM STD)

BAKRE PANELER

- » 2881112 POLY
- » 2881113 HÄRDAT GLAS



PLOGBLAD & VINSCHAR

Se sidorna 45-47



DÖRRAR/ PAR

- » 2889809 DÖRRAR/ PAR, ÖPPNINGSBARA RUTOR MED GÅNGJÄRN
- » 2882548 ÖVRE DÖRR I CANVAS / PAR, MONTERAS FAST I STD DÖRREN, ÖPPNINGSBAR.

PULS BAR KOPPLINGSPLINT

- Behövs för att montera elktrisk utrustning på din General.

- » 2883785

POLARIS GENERAL XP 1000/4 '20-23
 POLARIS GENERAL 1000/4 '19-23

STÖTFÅNGARE



FRÄMRE STÖTFÅNGARE, SPORT

- » 2881094 NEDRE DEL (1.)
- » 2881525 ÖVRE DEL (2.)



BAKRE STÖTFÅNGARE, SPORT

- » 2881095



FÖRVARINGS RACK

- » 2885113

HÄR VISAR VI BARA ETT LITET URVAL AV TILLBEHÖR TILL VÅR GENERAL.

KONTAKTA DIN NÄRMASTE POLARIS ÅTERFÖRSÄLJARE FÖR FLERA TILLBEHÖR.

LOCK & RIDE LASTSKYDD

- » 2882144
- POLARIS GENERAL XP 1000/4 '20-23
 POLARIS GENERAL 1000/4 '16-23

BAGAGEMATTA

- » 2881933

LOCK & RIDE FLAKFÖRLÄNGARE

- » 2881547



BACKSPEGEL CONVEX

- » 2881540
- POLARIS GENERAL XP 1000/4 '20-23
 POLARIS GENERAL 1000/4 '16-23



VÄRMEAGGREGAT/ DEFROSTER

- » 2881316
- POLARIS GENERAL XP 1000/4 '20-23
 POLARIS GENERAL 1000/4 '16-23
 Ej kompatibel med Rockford Fosgate Steg 4 Audio Kit Audio fäste (2885112) måste köpas till för installation av värme, gäller endast General med Ride Command & Audio installerad.



VINDRUTETORKARE SET

- » 2881090
- POLARIS GENERAL XP 1000/4 '20-23
 POLARIS GENERAL 1000/4 '16-23



GOLVMATTOR

- » 2881934
- POLARIS GENERAL XP 1000/4 '20-23
 POLARIS GENERAL 1000/4 '16-23



FÖRVARINGSLÅDA

- » 2881527 L6R
- POLARIS GENERAL XP 1000/4 '20-23
 POLARIS GENERAL 1000/4 '16-23



BRING IT ALL. BRING IT ON.

Från andra sida av jordklotet, Det största märket i off-road världen möter POLARIS för att leverera branschexklusivt, specialbyggda takräcken, flackrack och tillbehör för att ge Polaris RANGER användare ett roligare och bättre upplevelse. Öka lastkapaciteten så att du kan åka dit du vill med allt du behöver, för att lyckas.

FLAK RACK



LOCK & RIDE

FLAK RACK

- Den ultimata modulära lastlösningen
- Stark, lätt aluminiumkonstruktion testad under de tuffaste förhållanden
- Anpassas snabbt ditt General från arbetsdag till helg med ett brett utbud av Rhino-Rack-tillbehör

» 2889443

POLARIS GENERAL XP 1000/4 '20-23
POLARIS GENERAL 1000/4 '16-23

FÄSTEN



VAPENFODRAL FÄSTE

- Fäste som används för att montera Kolpin Stronghold Gun Boot till Rhino-Rack™-system när de monteras ihop med Auto-Latch Mount (2884106), såljs separat. Köp till vapenfodral KOLPIN Stronghold XL (2882036), Stronghold L (2882426)

» 2889327

POLARIS GENERAL XP 1000/4 '20-23
POLARIS GENERAL 1000/4 '16-23



EYELET TIE-DOWNS

- Inkluderar monteringsdetaljer (remmar ingår ej)
Kan fästas på flera platser på last racken att öka antalet fästpunkter.
- Korrosionsskyddande galvaniserat stål för kraftig styrka och lång livslängd

» 2889527

POLARIS GENERAL XP 1000/4 '20-23
POLARIS GENERAL 1000/4 '16-23



UNIVERSAL VERKTYGSHÅLLARE

- Spänn fast verktyg, paddlar mm
- Spärrlös för snabbt släppa, med gummerad grepp för att säkra lasten.

» 2889528

POLARIS GENERAL XP 1000/4 '20-23
POLARIS GENERAL 1000/4 '16-23



FÄSTE FÖR SLIRSKYDD

- Starkt, hållbart fäste är lätt att fäst på Rhino-Rack™-plattformen
- Slirskydd ingår ej

» 2889530

POLARIS GENERAL XP 1000/4 '20-23
POLARIS GENERAL 1000/4 '16-23



HÖRNFÄSTE LAST

- Ta med ex din Polaris Northstar-kylbox samtidigt som du sparar utrymme inuti ditt fordon
- Unik antirotationsmutter för maximalt lastsäkerhet

» 2889531

POLARIS GENERAL XP 1000/4 '20-23
POLARIS GENERAL 1000/4 '16-23



HÖGLYFTANDE DOMKRAFT FÄSTE

- Installeras enkelt och snabbt med rejäla fästena.
- Robust, pulver lackerat stål står emot de svåraste förhållanden. (Domkraften ingår ej)

» 2889533

POLARIS GENERAL XP 1000/4 '20-23
POLARIS GENERAL 1000/4 '16-23



POLARIS 2022

RANGER

GENERAL

RZR

SPORTSMAN

YOUTH

TILLBEHÖR

SPECIFIKATIONER

PRO R, TURBO R & PRO XP

RZR

SNOW
+ICE
PITE HAVSBAD, SWEDEN
5 - 6 FEBRUARY 2022



LÄGG TILL KOMFORT OCH STIL FRAMIFRÅN OCH BAK

> BYGG DIN HYTT



TORKARE MED SPOLNING

» 2889750

PRO R 4 '22-23, PRO R '22-23, TURBO R 4 '22-23,
TURBO R '22-23, PRO XP 4 '20-23, PRO XP '20-23
ENDAST KOMPATIBEL MED VINDRUTA I GLAS
*SPORVÄTSKEBEHÅLLARE EJ KOMPATIBEL MED PRO R
4/PRO R



KLAR FÖR TORKARE

VINDRUTA GLAS TOPPSELLER

• Vindruta i laminerat och härdat glas med ventilation.

» **TURBO R** **PRO XP** 2889019

TURBO R 4 '22-23, TURBO R '22-23, PRO XP 4 '20-23, PRO XP '20-23
EJ KOMPATIBEL MED ALLUMINIUMTAK (2883961,2883991)

» **PRO R** 2-SEAT • 2884350

PRO R '22-23

LOW PROFILE STÖTFÅNGARE FRAM

PRO XP	
COLOR	FRAM
■ MATTE BLACK	2883746-458
■ INDY RED	2883746-293
■ BLUE METALLIC	2883746-751

PRO XP 4 '20-23,
PRO XP '20-23



STÖDFÄSTE (2889566) KRÄVS FÖR FRÄMRE LÅGPROFIL STÖTTFÖRARE
(2883746-XXX) NÄR DU MONTERAR PÅ PRO XP/PRO XP 4 SPORT '22-23



HYTTVÄRME & DEFROSTER

» **PRO XP** 2884386

PRO XP 4 '20-23, PRO XP '20-23

**POLY SPORT TAK**

- Hållbar, lätt poly-plast

TURBO R	PRO XP
COLOR	2-SEAT
MATTE BLACK	2883928

TURBO R '22-23,
PRO XP '20-23

LOCK & RIDE**BAKTPANEL**

- 3 mm polykarbonat, lätt slagtålig hållbar.
- Bibehåller sikt bakåt och minskar luftvirveln

TURBO R	PRO XP	PRO R
2-SEAT	2-SEAT	2-SEAT (NOT SHOWN)
2883757	2884352	2884352

TURBO R '22-23, PRO XP '20-23

PRO R '22-23

**LOW PROFILE STÖTFÅNGARE BAK**

TURBO R	PRO XP
COLOR	BAK
MATTE BLACK	2883748-458
INDY RED	2883748-293
BLUE METALLIC	

TURBO R 4 '22-23, TURBO R '22-23,
PRO XP 4 '20-23, PRO XP '20-23

**ALUMINIUMDÖRRAR**

- Stansad aluminiumdörrar med full nedre täckning och tät för att hålla ute vatten, lera, damm och skräp
- Använder fabriksdörrkarmar, På 4-sits alternativt ger de en extra bra tätning mellan fram- och bakdörrar
- Kompatibel med dörrrens inre paneler (2884658, 2884831) och Canvas övre halvdörrar (2884664, 2884665)

FÄRG	2-SEAT (EJ I BILD)	4-SEAT
MATTE BLACK	2884659-458	2884660-458

PRO R '22-23,
TURBO R '22-23,
PRO XP '20-23

PRO R 4 '22-23,
TURBO R 4 '22-23,
PRO XP 4 '20-23

NOT COMPATIBLE WITH
LOW PROFILE ROCK SLIDERS
(2883987)

RANGER

GENERAL

RZR

SPORTSMAN

YOUTH

TILLBEHÖR

SPECIFIKATIONER

PRO R, TURBO R & PRO XP



NEW



BEADLOCK INCLUDED



PRO ARMOR

NEW

5305 BEADLOCK FÄLG

WEIGHT: LOAD RATING: OFFSET: -98

MATTE BLACK: FRONT/REAR 15" x 7" 1525455

**RIGID****RIGID LED LJUSRAMP**

• 20,064 raw Lumen

• 2884648

• Pro R 4 '22-23, Pro R '22-23,
Turbo R 4 '22-23, Turbo R '22-23,
PRO XP 4 '20-23, PRO XP '20-23MONTERAS PÅ TAKET
FÖR BÄSTA LJUS**PRO ARMOR**

FRONT/REAR

PRO ARMOR CRAWLER XG

- Byggt för att köras över alla hinder, både stora och små
- En mjuk, klibbig gummiblandning gör detta däck idealiskt för både Rock Crawling och ökenkörning
- 8-lagers däck, 3-lagers sidoväggar effektivt motstånd mot punkteringar.

		TREAD DEPTH	TIRE WEIGHT	PLY RATING	SIDEWALL BELTS	LOAD RATING
14"	30" x 10" R14 5415616	FRONT/ REAR 20mm		8	3	
14"	32" x 10" R14 5416113					
15"	28" x 10" R15 5416346					
15"	30" x 10" R15 5416397					
NEW 15"	32" x 10" R15 5416699					
NEW 15"	33" x 10" R15 5418255					
16"	32" x 10.5" R16 5416401					



WHEEL SIZE

**PRO ARMOR MUD XT**

- Aggressiv dragkraft i lera.
- Dual-compound-teknik med hårdare durometer i klackar för hållbarhet mot slitage och öka däckets livslängd
- 10-lagers konstruktion för extra skydd i den tuffaste terrängen

		TREAD DEPTH	TIRE WEIGHT	PLY RATING	SIDEWALL BELTS	LOAD RATING
15"	32" x 9" R15 5417530	FRONT/ REAR 30mm		10	3	



WHEEL SIZE



OLJEPRODUKTER

UNDERHÅLL DIN POLARIS MED DE **RÄTTA OLJEPRODUKTERNA**

POLARIS BROMSVÄTSKA DOT 4

Avsedd för alla bromssystem i Polaris-modellerna. Innehåller korrosionsskydd. Smörjer på samma gång packningar och bromssystem. Tillämpning: alla Polaris snöskotrar och ATV-modeller.

» 250 ML • 502526



ANTIFREEZE -KYLARVÄTSKA

Färdigblandad och färdig att använda etylenglykol-baserad (60/40 blandning) kylarvätska. Egenskaper för höga temperaturer, inklusive överkoknings-och korrosionshämmare. Utmärkt frostbeständighet. Den sammansättningen bidrar även effektivt till fördelning av värmen. Tillämpning: alla Polaris 2T och 4T motorer.

» 1 L • 502566



AGL - SYNTETISK VÄXELLÅDSOLJA

Skyddande tillsatser mot korrosion och tillsatser som minskar friktionen, tryck- och temperaturvariationer. AGL plus skyddar växellådans inre komponenter. Användning: Alla Polaris ATV & Ranger modeller.

» 1 L • 502505



TRANSMISIONSOLJA

Transmissionolja lämplig för låga och höga temperaturer och åretruntanvändning. Innehåller korrosions-och oxidationskydd. Tillämpning: alla Polaris ATV modeller med Hilliard 4x4 koppling i hjulnav eller framaxel.

» 1 L • 502563



Genom att korrekt använda fabriksrekommenderat smörjmedel och iaktta rekommenderat intervall för oljebyte säkerställs optimal prestanda för ditt fordon. Du hittar rätt produkt och intervallrekommendation i handboken till ditt fordon.

CARBON CLEAN BRÄNSLETILLSATS

En bränsletillsats med utmärkta egenskaper som fuktutdrivande och reducerar avlagringar. Rengör bränslesystem, ventiler, kolvringar och cylindrarnas förbränningsrum. Lätt att använda. Rekommenderas vid varannan tankning. Tillämpning: alla Polaris 2T och 4T motorer. Blandningsförhållande ATV: 1/2 flaska/ full tank bränsle (= 20 L).

» 125 ML • 502528



ATV ANGLE DRIVE FLUID DIFFERENTIALOLJA

Innehåller korrosions-och oxidationskydd. Bibehåller goda smörjegenskaper under alla förhållanden. Framre/bakre differentialolja modeller med endast enkel differentialteknik. Tillämpning: alla Polaris ATV modeller med ovanstående teknik används.

» 1 L • 502510

» Sportsman, Ranger®, RZR® Angle Drive gear case systems (DIFFERENTIALVÄXELLÅDSSYSTEM)



SMÖRJMEDEL FÖR ÅRETRUNTBRUK

» Polymeriskt smörjmedel.
» 400 g • 502538



DIESEL HD MOTOROLJA

Tack vare olja av högsta kvalitet och det unika tillsatserna möjliggörs användning året runt. Hög temperaturväxlingstålighet. Effektivt skydd och stark slitagetålighet; tuffa användningsförhållanden har beaktats. Specialdesignad för Ranger diesel modeller.

» 1 L • 502573

» 4 L • 502574



KEEP IT CLEAN

RENGÖRINGSMEDEL ALL PURPOSE CLEANER 500 ML

• Ett kraftfullt universalgöringsmedel för textilier, säten, däck, plast och metallytor. Den biologiskt nedbrytbara sammansättningen av produkten avlägsnar smuts utan ansträngning. Bruksanvisning och varningar på produktens etikett. Förpackningsstorlek på 500 ml.

» 500 ML • 502309



POLERMEDEL INSTANT SHINE & DETAILER 500 ML

• Snabb rengöring och polermedel. Sprutas på ytan varefter smutsen torkas av med en torr trasa. Rengör och värddar plastytor, vindrutor och lack- samt metallytor utan att vatten används. Bruksanvisning och varningar på produktens etikett. Förpackningsstorlek 500 ml.

» 500 ML • 502546



SPECIELLA BEHOV **SPECIELL OLJA**

Polaris investerar miljoner i motorutveckling, och en del av investeringen är att se till att våra smörjprodukter är anpassade för motorns prestanda - rätt formel till din specifika motor. Mängden testdata och tekniska resurser som används för att utveckla Polaris-oljor skulle imponera på ett eftermarknadsmärke. Eftermarknadsföretagen följer en allmän standard för vissa motortyper medan Polaris smörjprodukter är skräddarsydda för våra motorer.

PS-4 är utformad speciellt för Polaris 4-taktsmotorer och har enstark oljefilm och slitageskydd under extrema belastningar och temperaturer. Exklusiva slitstarka tillsatser skyddar motordelar med extra rost- och korrosionsskydd.

PS-4 PLUS SYNTETISK 4-T MOTOROLJA

- Utmärkt skyddande egenskaper för motor- och kraftöverföringskomponenter. Innehåller nödvändiga extra formuler för ATV-modellerna med våt koppling och växellåda. Högeffektivt skydd vid höga driftstemperaturer. Har även förbättrade egenskaper för kallstart. Tillämpning: alla Polaris 4-T-modeller (ATV och SNÖSKOTRAR)

- › 1L • 502484
- › 4L • 502485

SERVICE KIT

- Håll din Polaris ATV i optimalt driftskick. Innehåller: 2 x 1 L PS-4 Plus olja och oljefilter i original. Det intervall för oljebyte som rekommenderas av fabriken: 100 körtimmar eller 12 månaders mellanrum.

- › 502541
ACE 570, TWIN 600/700/800, RGR 570
- › 502543
RANGER, RZR 900/1000
- › 502542
SPORTSMAN 330-570, XP550/850/1000, Sportsman 6x6



KNOW YOUR
TERRAIN



- Däckmönster optimerade för extrem dragkraft
- Idealisk för både hårdpackat och lösare underlag



- Flexibelt "greppvänligt" däckmönster
- Aggressivt sidomönster



- Ger dragkraft och hållbarhet
- Byggt för att prestera i hård sand, stenigt och extrem terräng

ÖVERLÄGSEN PRESTANDA & HÅLLBARHET



PRO ARMOR

LIVSLÅNG HÅLLBARHET

- Varje däck är designat och konstruerat med livslängd i åtanke
- Klassad för 4 800 kilometer

PREMIUM SIDOSKYDD

- Pro Armor gör däck med extra skydd precis där det behövs mest – sidoväggen
- Trelagers däcksidor håller dina däck mer motståndskraftig

HÅLLBARA DÄCK

- Mera lager betyder extra skydd
- Pro Armor bygger 8 eller 10-lagers klassade däck för högre punkteringsmotstånd



LÄR KÄNNA DÄCKEN

DIMENSIONS			TREAD DEPTH	TIRE WEIGHT	PLY RATING	SIDEWALL BELTS	LOAD RATING
TIRE HEIGHT	TIRE WIDTH	WHEEL DIAMETER					
32" x 9"	R15	FRONT/ REAR	30mm	18 kg	10	3	499 kg
Part Number							
USAGE Where can you use the tire			TREAD DEPTH Deeper treads have more grip in all conditions	TIRE WEIGHT A lighter tire makes for improved vehicle performance	PLY RATING Indicates tire puncture-resistance	SIDEWALL BELTS Increase your resistance to sidewall punctures	LOAD RATING How much weight can the tire handle



- Extra djupt mönster
- Självrengörande klackar



- Trelagers däcksidor för att motstå punktering
- Specialbyggd däcktöknings mönster för att tåla hårt slitage



- Klarar extrem kyla
- Däckmönster som ger dragkraft i snö

SÄTT ATT HANDLA HJUL & DÄCK

DÄCK EFTER STORLEK

26"	27"
ATTACK	MUD XC
DUAL-THREAT	PRESERVE
HARVESTER	HARVESTER
PRESERVE	WHITEOUT
XD-K	

DÄCK EFTER UNDERLAG

TRAIL	ROCK	DESERT	MUD	UTILITY	SNOW
DUAL-THREAT	DUAL-THREAT	DUAL-THREAT	MUD XC	ATTACK	ATTACK
ATTACK	ATTACK	ATTACK		HARVESTER	HARVESTER
HARVESTER				PRESERVE	PRESERVE
PRESERVE				XD-K	XD-K
XD-K					WHITEOUT
MUD XC					

DÄCK



FRONT/REAR

PRO ARMOR DUAL-THREAT

- Dual-compound-teknik och radial konstruktion ger prestanda i alla terrängar
- Mjukare gummi på ytterkanten för överlägset grepp och känsla
- Hårdare gummi i mitten för ökad dragkraft under acceleration och längre livslängd

	TREAD DEPTH	TIRE WEIGHT	PLY RATING	SIDEWALL BELTS	LOAD RATING	
14" 26" x 9" R14 5416340	FRONT	16 mm	12 kg	10	3	413 kg
14" 26" x 11" R14 5416341	REAR		14 kg			504 kg



WHEEL SIZE

14"



FRONT/REAR

PRO ARMOR ATTACK

- Det bästa allrounddäcket för dragkraft hela året i vilken terräng som helst
- Unik däcktöknings mönster som täcker även sidorna
- Hårdare gummi i klackarna främjar slitage, vilket ökar däckets livslängd

	TREAD DEPTH	TIRE WEIGHT	PLY RATING	SIDEWALL BELTS	LOAD RATING	
14" 26" x 9" R14 5415613	FRONT	23 mm	13 kg	8	3	413 kg
14" 26" x 11" R14 5415614	REAR		15 kg			599 kg



WHEEL SIZE

14"

DÄCK



FRONT/REAR

PRO ARMOR HARVESTER

- All-around däck med ökad livslängd
- Däckmönstret utformat för att tåla högt slitage, Gus / lera / betesmarker
- Med 10-lagers håller däckets för hög belastning

		TREAD DEPTH	TIRE WEIGHT	PLY RATING	SEWALL BELTS	LOAD RATING
12"	26" x 8" R12 5416396	FRONT	11 kg			388 kg
12"	26" x 10" R12 5415966	REAR	16 mm	10	3	615 kg
14"	27" x 10" R14 5415965	FRONT/ REAR	15 kg			599 kg



WHEEL SIZE



FRONT/REAR

PRO ARMOR PRESERVE

- Gräsdäck för områden där låg påverkan från däckmönster behövs
- Exceptionellt tystgående och låg marktryck

		TREAD DEPTH	TIRE WEIGHT	PLY RATING	SEWALL BELTS	LOAD RATING
12"	26" x 8" R12 5416403	FRONT	11 kg			388 kg
12"	26" x 10" R12 5416402	REAR	16 mm	10	3	599 kg
14"	27" x 10" R14 5416348	FRONT/ REAR	13 kg			599 kg



WHEEL SIZE



FRONT/REAR

PRO ARMOR XD-K

- 26" Aramid förstärkta däck som klarar alla typer av terräng
- Unik däckmönster med fullmönster
- Hårdare gummiblandning i klackar främjar längre slitage, vilket ökar däckets livslängd

		TREAD DEPTH	TIRE WEIGHT	PLY RATING	SEWALL BELTS	LOAD RATING
12"	26" x 9" R12 5415756	FRONT	13 kg			388 kg
12"	26" x 11" R12 5415757	REAR	31.7 mm	8	3/1 Aramid	499 kg



WHEEL SIZE





FRONT/REAR

PRO ARMOR WHITEOUT

- Extra breda däck för bra flyt i snö
- Däckmönster utformat för överlägset snögrepp för att begränsa spinn.

		TREAD DEPTH	TIRE WEIGHT	PLY RATING	SIDEWALL BELTS	LOAD RATING	
14"	27" x 14" R14 5416032	FRONT/REAR	16 mm	11 kg	8	3	424 kg



WHEEL SIZE

14"



FRONT/REAR

NEW X TERRAIN

- Tillverkat för att klara tuff terräng och hårda tag
- Kraftigt mönster 16mm för att ge en bekväm och säker körning
- 8-lagers Däck med 3-lager på sidorna, effektivt mot punkteringar

		TREAD DEPTH	TIRE WEIGHT	PLY RATING	SIDEWALL BELTS	LOAD RATING
14"	27" x 9" R14 5418330	FRONT	16 mm	8	3	
14"	27" x 11" R14 5418331	REAR				



WHEEL SIZE

14"



FRONT/REAR

PRO ARMOR MUD XC

- Designad som det perfekta mud-trail crossover däck för en mjuk åktur i skogen och aggressiv dragkraft i leran
- Dual-compound-teknik med hårdare durometer klackar främjar i förlängning lägre slitage, vilket ökar däckets livslängd
- 10-lagers konstruktion ger extra skydd i den tuffaste terrängen

		TREAD DEPTH	TIRE WEIGHT	PLY RATING	SIDEWALL BELTS	LOAD RATING
14"	27" x 9" R14 5416947	FRONT	14 kg	10	3	531 kg
14"	27" x 11" R14 5416948	REAR	15 kg			599 kg



WHEEL SIZE

14"

FÄLGAR



INKL. BEADLOCK

KÖP TILL BEADLOCK

INKL. BEADLOCKRINGAR

40-SERIES

14"

A 4201 (AMPLIFY) ○

FRONT WEIGHT: | LOAD RATING: | OFFSET: +4
REAR WEIGHT: | LOAD RATING: | OFFSET: -9

ACCENT: FRONT 14" × 7" 1522956-266
REAR 14" × 8" 1522957-266
MATTE BLACK: FRONT 14" × 7" 1522956-458
REAR 14" × 8" 1522957-458

B 4202 (BUCKLE) ○

FRONT WEIGHT: | LOAD RATING: | OFFSET: +4
REAR WEIGHT: | LOAD RATING: | OFFSET: -9

ACCENT: FRONT 14" × 7" 1522544-266
REAR 14" × 8" 1522545-266
MATTE BLACK: FRONT 14" × 7" 1522544-458
REAR 14" × 8" 1522545-458

C 4301 BEADLOCK (COMBAT)

WEIGHT: | LOAD RATING: | OFFSET: +38

ACCENT: FRONT/REAR 14" × 7" 1523284
MATTE BLACK: FRONT/REAR 14" × 7" 1523283

D 4203 BEADLOCK (REBLR) ○

FRONT WEIGHT: | LOAD RATING: | OFFSET: +4
REAR WEIGHT: | LOAD RATING: | OFFSET: -9

MATTE BLACK: FRONT 14" × 7" 1522238-458
REAR 14" × 8" 1522239-458

E 4204 (SHACKLE) ○

FRONT WEIGHT: | LOAD RATING: | OFFSET: +4
REAR WEIGHT: | LOAD RATING: | OFFSET: -9

ACCENT: FRONT 14" × 7" 1522546-266
REAR 14" × 8" 1522547-266
MATTE BLACK: FRONT 14" × 7" 1522546-458
REAR 14" × 8" 1522547-458

F 4205 (SIXR) ○

FRONT WEIGHT: | LOAD RATING: | OFFSET: +4
REAR WEIGHT: | LOAD RATING: | OFFSET: -9

MATTE BLACK: FRONT 14" × 7" 1521507-521
REAR 14" × 8" 1521508-521
LUSTER: FRONT 14" × 7" 1521507-410
REAR 14" × 8" 1521508-410

G 4206 (SPLIT) ○

FRONT WEIGHT: | LOAD RATING: | OFFSET: +4
REAR WEIGHT: | LOAD RATING: | OFFSET: -9

MATTE BLACK: FRONT 14" × 6" 1522542-458
REAR 14" × 8" 1522543-458

H 4101 (WHITEOUT) ○

WEIGHT: | LOAD RATING: | OFFSET: +35

MATTE BLACK: FRONT/REAR 14" × 10" 1522958

I HD DUAL BEADLOCK ○

WEIGHT: | LOAD RATING: | OFFSET: +38

MATTE BLACK: FRONT/REAR 14" × 7" 1524022-458



FRAM/BAK

PRO ARMOR XD-K

- 26 "Aramid-fiberförstärkt som klarar all terräng
- Hårdare durometer i mönstret för mindre slitage och som ökar däckens livslängd.
- Passar på standard 12" plåtfälg

	MÖNSTER-DJUP	DÄCKVIKT	PLYLAGER	FÖRSTÄRKT DÄCKSIDA	LOAD RATING
12"	26" × 9" R12 5415756	FRAM			
		31,7 mm	8	3/1 Aramid	
12"	26" × 11" R12 5415757	BAK			



WHEEL SIZE

12"

VÄLJ RÄTT DÄCK



- Mönster optimerat för extrem dragförmåga
- Idealläk för både hårdare och mjuka underlag



- Extra djupt mönster
- Självrengörande



- Förstärkta däcksidor för minskad punkteringsrisk
- Hårdare durometer för minskat slitage



- Anpassad för vinterbruk
- Bättre dragförmåga anpassad för snö

DÄCK OCH FÄLGSATSER

	TRAIL		MUD		UTILITY		SNOW	
	ATTACK 27"	ATTACK 26"	DUAL-THREAT 26"	MUD XC 27"	PRESERVE 27"	HARVESTER 27"	WHITEOUT 27"	
40-SERIES								
○ 4201 (AMPLIFY) Accent	2889966	2882390	2883138	2884272	2883208	2882388		
○ 4201 (AMPLIFY) Matt svart	2889967	2882391	2883139	2884273	2883209	2882389		
○ 4202 (BUCKLE) Accent	2889968	2881335	2883140	2884267	2883203	2882383		
○ 4202 (BUCKLE) Matt svart	2889969	2881336	2883141	2884268	2883204	2882384		
4301 (COMBAT) Accent BE ADLOCKS FÖRMONTERADE	2889970		2883217					
4301 (COMBAT) Matt svart BE ADLOCKS FÖRMONTERADE	2889971		2883216					
○ 4203 (REBLR) Matte black BE ADLOCKRINGAR SALJES SEPARAT	2889973	2881381						
○ 4204 (SHACKLE) Accent	2889973	2881347	2883142	2884270	2883205	2882385		
○ 4204 (SHACKLE) Matte black	2889974	2881348	2883143	2884271		2882386		
○ 4205 (SIXR) Krom		2881359	2883144					
○ 4205 (SIXR) Matte black	2889975	2881360	2883145	2884269	2883207	2882387		
○ 4206 (SPLIT) Matt svart		2881404						
○ 4101 (WHITEOUT) Matte black							2882382	

HJULMUTTRAR

○ KÖP TILL HJULMUTTRAR



HJULMUTTRAR I MM FÖR ALUMINIUMFÄLGAR

- › 2877385 · SET OF 4
- › 2877384 · SET OF 16 SPORTSMAN XP

HJULMUTTRAR I TUM FÖR ALUMINIUMFÄLGAR

- › 2876754 · SET OF 4
- › 2877409 · SET OF 16 SPORTSMAN 450/570

NAVKOPPAR

RESERVEDEL



CENTER CAP

KROM	ALLA FÄLGAR UTMOM 4204 (WYDE) & 4203 (HEXLR)	1521509-410
MATT SVART		1521509-521
HD MATT SVART	ALLA FÄLGAR	5457498-458

PRO ARMOR CENTER CAP

KROM	ALLA FÄLGAR UTMOM 4204 (WYDE) & 4203 (HEXLR)	5453209-410
MATT SVART		5453209-458

14" BEADLOCK FÄLGRINGAR



BEADLOCK FÄLGRINGAR *Säljs separat*

Bara till 4203 (REBLR)

	PART #
Ⓐ Voodoo Blue	1522244-619
Ⓑ Machined	1522244-266
Ⓒ White	1522244-133
Ⓓ Indy Red	1522244-293
Ⓔ Orange Crush	1522244-589
Ⓕ Beadlock Ring - Matt Svart - 14" Bara till 4301 (Combat)	1523146-458

SPORTSMAN

HD

HEAVY DUTY PARTS

Alla Polaris-tillbehör är utvecklade och testade för att hjälpa dig att få ut det mesta av din ATV. Nu tar vi steget för våra ATV-användare till nästa nivå med HD Parts.

Konstruerad och designad för:

- För bättre hållbarhet
- Förbättrad prestanda
- Bättre slitstyrka
- I alla väderförhållanden

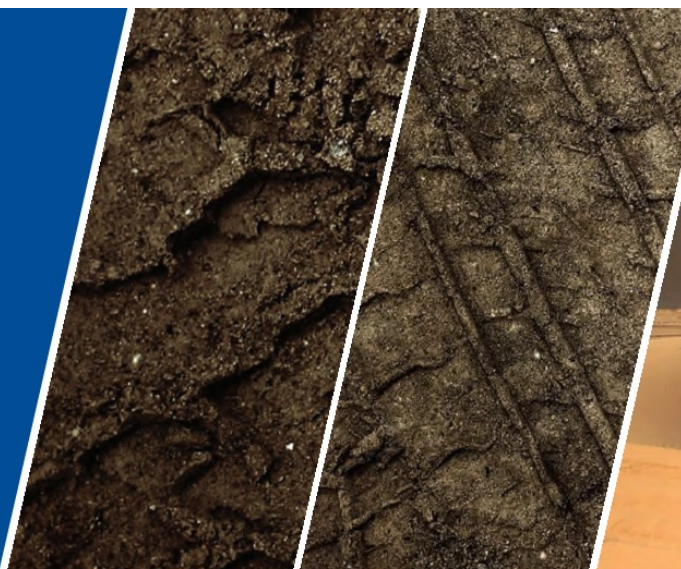

DRIVREMMAR

Det förbättrade gummiblandningen i dessa variatorremmar håller dem kylda i extrem värme, medan vår patenterad kord och tillverkningsprocess maximerar överföringen av hästkrafter till transmissionen för att dra tungt.



OE	HD	HEAVY DUTY PARTS
3211149	3212326	
3211077	3212328	
3211113	3212332	
3211160	3212331	

OIL FILTERS

Det avancerade syntetiska materialet i dessa filter erbjuder den högsta filtreringen och oljekapacitet. Håller oljans höga flöde och maximerar prestanda.

OE	HD	HEAVY DUTY PARTS
2520799	2522498	
2540086	2522485	



HJULLAGER

Helt tät för extra skydd. Tillverkad av stål av högre kvalitet för längre livslängd under extrema förhållanden.

LOCATION	OE	HD	HEAVY DUTY PARTS
FRÄMRE HJULLAGER	3514822	3515090	
	3514634	3515088	
BAKRE HJULLAGER	3514917	3515087	



DÄCK & FÄLGAR

Klassledande hållbarhet för terrängprestanda och grepp för säker körning under extrema förhållanden..

- » 1524022-458 • HD WHEEL - 14x7
- » 5457498-458 • HD WHEEL CENTER CAP
- » 5415756 • PRO ARMOR XD-K FRONT
- » 5415757 • PRO ARMOR XD-K REAR



* Baserat på test och prestanda för Polaris HD Parts mot standard OEM-delar från Polaris och konkurrerande varumärken vid normal användning.

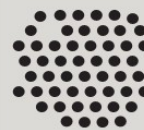

SAND



MUD



WATER

EXTREME
COLDEXTREME
HEAT
UP TO 54° CHEAVY
PAYLOADSEXTENDED
LIFE

RANGER

GENERAL

RZR

SPORTSMAN

YOUTH

TILLBEHÖR
HD PARTS

SPECIFIKATIONER



BUSSNINGAR HJULUPPHÄNGNING

Den avancerade materialsammansättningen i bussningarna tillåter tightare toleranser vilket leder till lägre slitage i komponentsystemet. Bussningarna har 3 tätningsslansar som håller föroreningar ute från lagringspunkterna.



LOCATION	OE	HD <small>HEAVY DUTY PARTS</small>
FRONT UPPER BUSHINGS	5439874	1543367
FRONT LOWER BUSHINGS	5439874	1543367
REAR UPPER BUSHINGS	5439874	1543367
	5438895	1543326
REAR LOWER BUSHINGS	5439874	1543367
	5436973	1543326

NEW CV- DRIVAXELDAMASK

TPE gummiblandning för maximal hållfasthet, inkluderar (1) Damask, fett och klammer för att ersätta OE damask. Ger ökad hållbarhet att klara extrema förhållanden.

OE	HD <small>HEAVY DUTY PARTS</small>
2204102	2209922
3236165	2209923

BROMSKLOSSAR

Konstruerad för att ge längre livslängd och bättre bromskraft när du kör under extrema förhållanden.

LOCATION	OE	HD <small>HEAVY DUTY PARTS</small>
FRONT	2205949	2208933
FRONT/REAR	2202413	2208934
	2202412	2208935

BUSSNIGS KIT UPPGRADERING

Uppdatera enkelt hela främre och bakre hjulupphängning.

» 2830562 (SHOWN)
570 EFI '16-'20, 570 EFI X2 '16-'20,
570 EFI TOURING '16-'20,
570 EPS UTILITY '20,
450 HO '16-'20, 450 UTILITY '20

» 2830563
570 SP '16-'19, 570 PREMIUM '19,
570 SP TOURING '16-'20

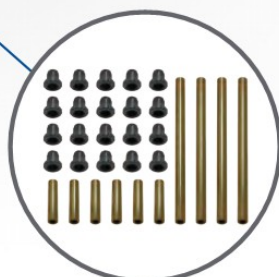

Kontakta din auktoriserade Polaris DRV-återförsäljare för mer information om Polaris HD-delar inklusive fordonskompatibilitet, installation och underhåll.

RANGER

HD

HEAVY DUTY PARTS

Alla Polaris-tillbehör är utvecklade och testade för att hjälpa dig att få ut det mesta av din RANGER. Nu tar vi steget för våra RANGER-användare till nästa nivå med HD Parts.

Konstruerad och designad för:

- För bättre hållbarhet
- Förbättrad prestanda
- Bättre slitstyrka
- I alla väderförhållanden

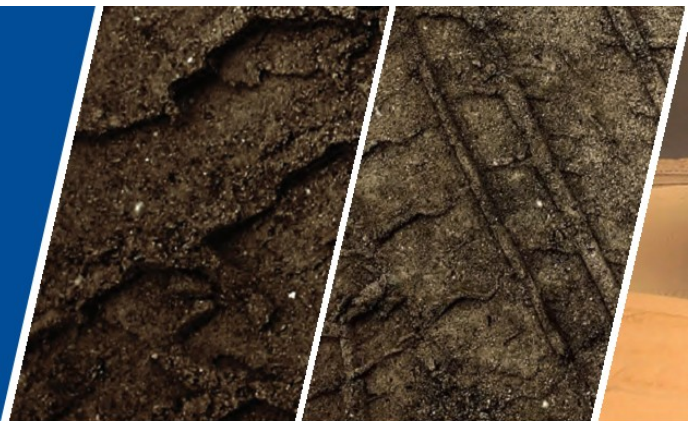

DRIVREMMAR

Det förbättrade gummiblandningen i dessa variatorremmar håller dem kylda i extrem värme, medan vår patenterad kord och tillverkningsprocess maximerar överföringen av hästkrafter till transmissionen för att dra tungt.



OE	HD HEAVY DUTY PARTS
3211149	
3211169	3212326
3211196	
3211113	3212328

OLJEFILTER

Det avancerade syntetiska materialet i dessa filter erbjuder den högsta filtreringen och oljekapacitet. Håller oljans höga flöde och maximerar prestanda.

OE	HD HEAVY DUTY PARTS
2540086	2522485



HJULLAGER

Helt tät för extra skydd. Tillverkad av stål av högre kvalitet för längre livslängd under extrema förhållanden.

LOCATION	OE	HD HEAVY DUTY PARTS
FRONT WHEEL BEARINGS	3514924	3515090
	3514634	3515088
REAR WHEEL BEARINGS	3514924	3515090
	3514917	3515087
	3514635	3515087



STARTBATTERI 50AH*

AGM Batteri helt förseglat och underhållsfritt, optimala startegenskaper med effekt för maximal reservkapacitet, designad för belastning av tillbehör i extrema förhållanden.

OE	HD HEAVY DUTY PARTS
4014132	4081481



DÄCK & FÄLGAR HD

Klassledande hållbarhet för terrängprestanda och grepp för säker körning under extrema förhållanden..

- » 1524022-458 • HD WHEEL - 14x7*
- » 5417507 • PRO ARMOR HD-K - 29x10R14*
- » 5457498-458 • HD WHEEL CENTER CAP*
- » 5415756 • PRO ARMOR XD-K FRONT
- » 5415757 • PRO ARMOR XD-K REAR
- * SE BILD



* Baserat på test och prestanda för Polaris HD Parts mot standard OEM-delar från Polaris och konkurrerande varumärken vid normal användning.

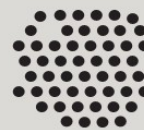

SAND



MUD



WATER

EXTREME
COLDEXTREME
HEAT
UP TO 54° CHEAVY
PAYLOADSEXTENDED
LIFE**BUSHINGS**

Den avancerade materialsammansättningen i bussningarna tillåter tightare toleranser vilket leder till lägre slitage i komponentsystemet. Bussningarna har 3 tätningsflänsar som håller föroreningar ute från lagringspunkterna.

LOCATION	OE	HD <small>HEAVY DUTY PARTS</small>	LOCATION	OE	HD <small>HEAVY DUTY PARTS</small>
FRONT UPPER BUSHINGS	5439874	1543367	REAR LOWER BUSHINGS	5439874	1543367
	5439730			5439730	1543326
	5439270	1543326		5439270	1543326
FRONT LOWER BUSHINGS	5439874	1543367	UPPER HUB BUSHINGS	5439270	1543326
	5439730		LOWER HUB BUSHINGS	5439270	1543326
	5439270	1543326			
REAR UPPER BUSHINGS	5439874	1543367			
	5439730				
	5439270	1543326			

NEW HD DRIVAXLAR*

Designad för tunga belastning, Kraftigare knutar inkluderar TPE inre och yttre damasker som ger maximal hållbarhet.

LOCATION	OE	HD <small>HEAVY DUTY PARTS</small>
FRONT	1334351	1337241
	1332637	1337242
	1336966	1337243
REAR	1333748	1337239
	1334361	1337240

**BROMSKLOSSAR**

Konstruerad för att ge längre livslängd och bättre bromskraft när du kör under extrema förhållanden.

OE	HD <small>HEAVY DUTY PARTS</small>
2205949	2208933
2202413	2208934
2203318	2208936

**NEW CV- DRIVAXEL-DAMASK**

TPE gummiblandning för maximal hållfasthet, inkluderar (1) Damask, fett och klammer för att ersätta OE damask. Ger ökad hållbarhet att klara extrema förhållanden.

OE	HD <small>HEAVY DUTY PARTS</small>
2204102	2208922
3236165	2208923

**BUSSINGS SET**

Uppdatera enkelt hela främre och bakre hjulupphängning.

- » 2830560
XP 900 '13-'19, XP 900 CREW '14-'19, XP 1000 '17, XP 1000 CREW '17, 570 FULL SIZE '15-'20, 570 FULL SIZE CREW '15-'20
- » 2830561 (shown)
570 EFI '14-'20, 570 EFI CREW '14-'20

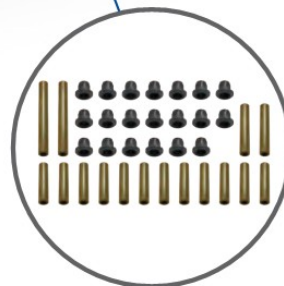

Kontakta din auktoriserade Polaris ORV-återförsäljare för mer information om Polaris HD-delar inklusive fordonskompatibilitet, installation och underhåll.

SPECIFIKATIONER

RANGER



570 EPS



570 EPS HUNTER



570 EPS NORDIC



1000 EPS



1000 EPS NORDIC PRO SE



XP 1000 EPS

Motor	ProStar 570, 567 cc	ProStar 570, 567 cc	ProStar 570, 567 cc	ProStar 1000, 999 cc	ProStar 1000, 999 cc	ProStar 1000, 999 cc
Typ	1-cylindrig, DOHC, 4-takt	1-cylindrig, DOHC, 4-takt	1-cylindrig, DOHC, 4-takt	2-cylindrig, SOHC, 4-takt	2-cylindrig, SOHC, 4-takt	2-cylindrig, DOHC, 4-takt
Registreringsform	Traktor A, Traktor B	Traktor A, Traktor B	Traktor A, Traktor B	Traktor A, Traktor B	Traktor A, Traktor B	Traktor A, Traktor B
Antal personer reg.	Två	Två	Två	Tre	Tre	Tre
Kylning	Vätskekyld	Vätskekyld	Vätskekyld	Vätskekyld	Vätskekyld	Vätskekyld
Insprutningssystem	EFI	EFI	EFI	EFI	EFI	EFI
Bränsletank (L)	36	36	36	42,9	42,9	43,9
EPS servostyrning	Standard	Standard	Standard	Standard	Standard	Standard
EBS motorbroms	-	-	Standard	Standard	Standard	Standard
ADC	-	-	Standard	-	-	Standard
Drivlina	AWD/2WD - Åtta fyrhjulsdrift Turf 1x4	AWD/2WD - Åtta fyrhjulsdrift Turf 1x4	AWD/2WD - Åtta fyrhjulsdrift Turf 1x4	AWD/2WD - Åtta fyrhjulsdrift Turf 1x4	AWD/2WD - Åtta fyrhjulsdrift Turf 1x4	AWD/2WD - Åtta fyrhjulsdrift Turf 1x4
Vaxel	Autom. PVT. variator	Autom. PVT. variator	Autom. PVT. variator	Autom. PVT. variator	Autom. PVT. variator	Autom. PVT. variator
Vaxellågen	P/R/N/L/H	P/R/N/L/H	P/R/N/L/H	P/R/N/L/H	P/R/N/L/H	P/R/N/L/H
Kraftöverföring	Kardan	Kardan	Kardan	Kardan	Kardan	Kardan
Fjädring, fjädringsväg fram (mm):	MacPherson, 230 mm	MacPherson, 230 mm	MacPherson, 230 mm	Dubbla A-armar, 254 mm	Dubbla A-armar, 254 mm	Dubbla A-armar, 279 mm
Fjädring, fjädringsväg bak (mm):	Dubbla A-armar, 268 mm	Dubbla A-armar, 268 mm	Dubbla A-armar, 268 mm	IRS, dubbla A-armar, 254 mm	IRS, dubbla A-armar, 254 mm	IRS, dubbla A-armar, 279 mm
Bromsar	Hydrauliska skivbromsar, Parkeringsbroms	Hydrauliska skivbromsar, Parkeringsbroms	Hydrauliska skivbromsar, Parkeringsbroms	Hydrauliska skivbromsar, Parkeringsbroms	Hydrauliska skivbromsar, Parkeringsbroms	Hydrauliska skivbromsar, Parkeringsbroms
Framdäck	25 x 8-12 Carlisle AT489	25 x 8-12 Carlisle AT489	25 x 8-12 Carlisle AT489	26 x 9-12 Polaris P-XT	27 x 9-12 Maxxis MU521	27 x 9-R14 ProArmor X-T
Bakdäck	25 x 11-12 Carlisle AT489	25 x 11-12 Carlisle AT489	25 x 11-12 Carlisle AT489	26 x 11-12 Polaris P-XT	27 x 11-12 Maxxis MU521	27 x 11-R14 ProArmor X-T
Fälgar	Stål	Stål	Aluminium	Stål	Aluminium	Aluminium
Hjulbas (cm)	186	186	186	206	206	206
Torrsvikt (kg)	558	558	565,9	682	686	775
Mått (cm)	279,8 x 144,5 x 186,8	279,8 x 144,5 x 186,8	279,8 x 144,5 x 186,8	305 x 158 x 193	305 x 158 x 193	305 x 158 x 196
Justerbart förarsäte	Standard	Standard	Standard	Standard	Standard	Standard
Lastvikt (kg)	226,8	226,8	226,8	454	454	454
Flakmått (cm)	81x107x29	81x107x29	81x107x29	93x137x290	93x137x290	93x137x290
Markfrigång (cm)	25,8	25,8	25,8	30,5	30,5	33
Dragkrok	Standard	Standard	Standard	Standard	Standard	Standard
Släpvagnskontakt	Standard	Standard	Standard	Standard	Standard	Standard
Integrerat fäste för plog	Standard	Standard	Standard	Standard	Standard	Standard
Hastighetsmätare	Standard	Standard	Standard	Standard	Standard	Standard
Bränslenivåmätare	Elektronisk	Elektronisk	Elektronisk	Elektronisk	Elektronisk	Elektronisk
Display	2" LCD	2" LCD	2" LCD	4" LCD	4" LCD	4" LCD
Övrigt			Fabriksmonterat värmepaket		Fabriksmonterat värmepaket	
Färg	Sage Green	Pursuit Camo	Black Pearl	White Lightning	Black Pearl	Azure Crystal
Hytt med värmeaggregat	Tillgängliga	Tillgängliga	Tillgängliga	Tillgängliga	Tillgängliga	Tillgängliga

SPECIFIKATIONER



POLARIS 2022

RANGER



XP 1000 EPS HUNTER



XP 1000 EPS NORDIC PRO



XP 1000 EPS ABS



EV XP KINETIC PREMIUM



EV XP KINETIC ULTIMATE



DIESEL HD EPS



DIESEL HD EPS DLX

ProStar 1000, 999 cc	ProStar 1000, 999 cc	ProStar 1000, 999 cc	Magnet AC	Magnet AC	Kubota 898 cc	Kubota 898 cc
2-cylindrig, DOHC, 4-takt	2-cylindrig, DOHC, 4-takt	2-cylindrig, DOHC, 4-takt	Elektrisk	Elektrisk	3-cylindrig diesel	3-cylindrig diesel
Traktor A, Traktor B	Traktor A, Traktor B	Traktor A, Traktor B	Traktor A, Traktor B	Traktor A, Traktor B	Traktor B	Traktor B
Tre	Tre	Tre	Tre	Tre	Tre	Tre
Vätskekyld	Vätskekyld	Vätskekyld	Aktiv luft- och vätskekyllning	Aktiv luft- och vätskekyllning	Vätskekyld	Vätskekyld
EFI	EFI	EFI	Lithium-Ion - 14,9 Kwh Nominell	Lithium-Ion - 29,8 Kwh Nominell	EFI	EFI
43,9	43,9	43,9	-	-	43,5	43,5
Standard	Standard	Standard	-	-	Standard	Standard
Standard	Standard	Standard	Regenerativ	Regenerativ	Standard	Standard
Standard	Standard	-	-	-	Standard	Standard
AWD/2WD - Åtta fyrhjulsdrift Turf 1x4	AWD/2WD - Åtta fyrhjulsdrift Turf 1x4	AWD/2WD - Åtta fyrhjulsdrift Turf 1x4	AWD/2WD - Åtta fyrhjulsdrift Turf 1x4	AWD/2WD - Åtta fyrhjulsdrift Turf 1x4	AWD/2WD - Åtta fyrhjulsdrift Turf 1x4	AWD/2WD - Åtta fyrhjulsdrift Turf 1x4
Autom. PVT. variator	Autom. PVT. variator	Autom. PVT. variator	Gates Synchronous Belt	Gates Synchronous Belt	Autom. PVT. variator	Autom. PVT. variator
P/R/N/L/H	P/R/N/L/H	P/R/N/L/H	H/L/N/P (Electronic Forward/Reverse)	H/L/N/P (Electronic Forward/Reverse)	P/R/N/L/H	P/R/N/L/H
Kardan	Kardan	Kardan			Kardan	Kardan
Dubbla A-armar, 279 mm	Dubbla A-armar, 279 mm	Dubbla A-armar, 279 mm	Dubbla A-armar, 254 mm	Dubbla A-armar, 254 mm	IRS, dubbla A-armar, 279 mm	IRS, dubbla A-armar, 279 mm
IRS, dubbla A-armar, 279 mm	IRS, dubbla A-armar, 279 mm	IRS, dubbla A-armar, 279 mm	Dubbla A-armar, 254 mm	Dubbla A-armar, 254 mm	IRS, dubbla A-armar, 279 mm	IRS, dubbla A-armar, 279 mm
Hydrauliska skivbromsar, Parkeringsbroms	Hydrauliska skivbromsar, Parkeringsbroms	Hydrauliska skivbromsar, med ABS-funktion. Parkeringsbroms	Hydrauliska skivbromsar, med ABS-funktion. Parkeringsbroms	Hydrauliska skivbromsar, med ABS-funktion. Parkeringsbroms	Hydrauliska skivbromsar, Parkeringsbroms	Hydrauliska skivbromsar, Parkeringsbroms
27 x 9-R14 ProArmor X-T	27 x 9-R14 ProArmor X-T	27 x 9-R14 ProArmor X-T	29 x 9-14; Pro Armor X-T	29 x 9-14; Pro Armor X-T	29 x 9-14; Pro Armor X-T	29 x 9-14; Pro Armor X-T
27 x 11-R14 ProArmor X-T	27 x 11-R14 ProArmor X-T	27 x 11-R14 ProArmor X-T	29 x 11-14; Pro Armor X-T	29 x 11-14; Pro Armor X-T	29 x 11-14; Pro Armor X-T	29 x 11-14; Pro Armor X-T
Aluminium	Aluminium	Aluminium	Aluminium	Aluminium	12" Stål	12" Aluminium
206	206	206	206	206	206	206
775	796	725	785	900	766	766
305 x 158 x 196	305 x 158 x 196	305 x 158 x 196	305 x 158 x 198	305 x 158 x 198	305 x 158 x 196	305 x 158 x 196
Standard	Standard	Standard	Standard	Standard	Standard	Standard
454	454	454	567	567	435	435
93x137x290	93x137x290	93x137x290	93x138x317	93x138x317	93x137x317	93x137x317
33	33	33	35	35	33	33
Standard	Standard	Standard	Standard	Standard	Standard	Standard
Standard	Standard	Standard	Standard	Standard	Standard	Standard
Standard	Standard	Standard	Standard	Standard	Standard	Standard
Standard	Standard	Standard	Standard	Standard	Standard	Standard
Elektronisk	Elektronisk	Elektronisk	Elektronisk	Elektronisk	Elektronisk	Elektronisk
4" LCD	4" LCD	4" LCD			4" LCD	4" LCD
	Fabriksmonterat värmepaket				Halogen	LED
Pursuit Camo	Black Pearl	Azure Crystal	Icy White Pearl	Icy White Pearl	Sage green	Matte Titanium
Tillgängliga	Tillgängliga	Tillgängliga			Tillgängliga	Tillgängliga

RANGER

GENERAL

RZR

SPORTSMAN

YOUTH

TILLBEHÖR

SPECIFIKATIONER

SPECIFIKATIONER

RANGER

GENERAL

RZR



CREW 1000-6 EPS

CREW XP 1000 EPS

1000 DLX EPS ABS

64" XP 1000 EPS

64" XP 4 1000 EPS

Motor	ProStar 1000, 999 cc	ProStar 1000, 999 cc	ProStar 1000, 999 cc	ProStar HO 1000 999 cc	ProStar HO 1000 999 cc
Typ	2-cylindrig, DOHC, 4-takt	2-cylindrig, DOHC, 4-takt	2-cylindrig, DOHC, 4-takt	2-cylindrig, DOHC, 4-takt	2-cylindrig, DOHC, 4-takt
Registreringsform	Traktor B	Traktor B	Traktor B	Traktor B	Traktor B
Antal personer reg.	Sex	Sex	Två	Två	Fyra
Kylning	Vätskekyld	Vätskekyld	Vätskekyld	Vätskekyld	Vätskekyld
Inspnutningsystem	EFI	EFI	EFI	EFI	EFI
Bränsletank (L)	42,9	43,9	35,9	35,9	35,9
EPS servostyrning	Standard	Standard	Standard	Standard	Standard
EBS motorbroms	-	-	-	-	-
ADC	-	-	-	-	-
Drivlina	AWD/2WD - Åtta fyrhjulsdrift Turf 1x4	AWD/2WD - Åtta fyrhjulsdrift Turf 1x4	AWD/2WD - Åtta fyrhjulsdrift Turf 1x4	AWD/2WD - Åtta fyrhjulsdrift	AWD/2WD - Åtta fyrhjulsdrift
Växel	Autom. PVT. variator	Autom. PVT. variator	Autom. PVT. variator	Autom. PVT. variator	Autom. PVT. variator
Växellågen	P/R/N/L/H	P/R/N/L/H	P/R/N/L/H	P/R/N/L/H	P/R/N/L/H
Kraftöverföring	Kardan	Kardan	Kardan	Kardan	Kardan
Fjädring, fjädringsväg fram (mm):	IRS, dubbla A-armar, 254 mm	Dubbla A-armar, 279 mm	Fox Podium QS3 stötdämpning, dubbla A-armar, 341 mm	Walker Evans Needle Shocks dubbla A-armar, 406 mm.	Walker Evans Needle Shocks dubbla A-armar, 406 mm.
Fjädring, fjädringsväg bak (mm):	Dubbla A-armar, 254 mm	Dubbla A-armar, 279 mm	Justerbar Fox Podium QS3 IRS, dubbla A-armar, 335 mm	Walker Evans Needle Shocks, IRS, dubbla A-armar, 457 mm.	Walker Evans Needle Shocks, IRS, dubbla A-armar, 457 mm.
Bromsar	Hydrauliska skivbromsar, Parkeringsbroms	Hydrauliska skivbromsar, Parkeringsbroms	Hydrauliska skivbromsar, med ABS- funktion. Parkeringsbroms	Hydrauliska skivbromsar Parkeringsbroms	Hydrauliska skivbromsar Parkeringsbroms
Framdäck	27 x 9-R14 Maxxis MU521	27 x 9-12 Maxxis MU521	27 x 9-14 Coronado	29 x 9-R14 Maxxis Bighorn	29 x 9-R14 Maxxis Bighorn
Bakdäck	27 x 11-R14 Maxxis MU521	27 x 11-12 Maxxis MU521	27 x 11-14 Coronado	29 x 11-R14 Maxxis Bighorn	29 x 11-R14 Maxxis Bighorn
Fälgar	14" Aluminium	12" Aluminium/	14" Aluminium	14" Aluminum	14" Aluminum
Hjulbas (cm)	287	287	206	228	297
Torrsvikt (kg)	744	852	700	691	787
Mått (cm)	386 x 158 x 193	386 x 158 x 196	300 x 158 x 190	302 x 162 x 187	370 x 162 x 187
Justerbart förarsäte	Standard	Standard	Standard	Standard	Standard
Lastvikt (kg)	454	454	272	335,7	408
Flakmått (cm)	93 x 137 x 31,7	93 x 137 x 31,7	69,8 x 109 x 29,5	-	-
Markfrigång (cm)	30	33	30,5	34,3	34,3
Dragkrok	Standard	Standard	Standard	Standard (Traktor B)	Standard (Traktor B)
Släpvagnskontakt	Standard	Standard	Standard	Standard (Traktor B)	Standard (Traktor B)
Integrerat fäste för plog	Standard	Standard	Standard	-	-
Hastighetsmätare	Standard	Standard	Standard	Standard	Standard
Bränslenivåmätare	Elektronisk	Elektronisk	Elektronisk	Elektronisk	Elektronisk
Display	4" LCD	4" LCD	Dubbla analoga 4" LCD Elektrisk vinsch, tak, audio, bluetooth, främre stötfångare, backspegel	Dubbla analoga 2" LCD	Dubbla analoga 2" LCD
Övrigt					
Färg	White Lightning	Azure Crystal	Stealth Grey	Indy Red	Indy Red
Hytt med värmeisolerat	Tillgängliga	Tillgängliga	Tillgängliga	-	-

SPECIFIKATIONER



POLARIS 2022

RZR



64" PRO XP SPORT

64" PRO XP ULTIMATE

TURBO R SPORT

TURBO R ULTIMATE

RZR 60" S 1000 EPS

	64" PRO XP SPORT	64" PRO XP ULTIMATE	TURBO R SPORT	TURBO R ULTIMATE	RZR 60" S 1000 EPS
Motor	ProStar HD 1000, 925 cc	ProStar 1000, 925 cc	ProStar 1000, 925 cc	ProStar 1000, 925 cc	ProStar 1000 999 cc
Typ	2-cylindrig, Turbo DOHC, 4-takt	2-cylindrig, Turbo DOHC, 4-takt	2-cylindrig, Turbo DOHC, 4-takt	2-cylindrig, Turbo DOHC, 4-takt	2-cylindrig, DOHC, 4-takt
Registreringsform	Race only! 0-Registrerad	Race only! 0-Registrerad	Race only! 0-Registrerad	Race only! 0-Registrerad	Traktor B / Traktor A
Antal personer reg.	Två	Två	Två	Två	Två
Kylning	Vätskekyld	Vätskekyld	Vätskekyld	Vätskekyld	Vätskekyld
Insprutningssystem	EFI	EFI	EFI	EFI	EFI
Bränsletank (L)	45,4	45,4	45,4	45,4	35,9
EPS servostyrning	Standard	Standard	Standard	Standard	Standard
EBS motorbroms	-	-	-	-	Standard
ADC	-	-	-	-	-
Drivlina	Xtreme Performance Isolated True On-Demand AWD/2WD	Xtreme Performance Isolated True On-Demand AWD/2WD	Xtreme Performance Isolated True On-Demand AWD/2WD	Xtreme Performance Isolated True On-Demand AWD/2WD	AWD/2WD - Åtta fyrhjulsdrift
Växel	Autom. PVT. variator	Autom. PVT. variator	Autom. PVT. variator	Autom. PVT. variator	Autom. PVT. variator
Växellågen	P/R/N/L/H	P/R/N/L/H	P/R/N/L/H	P/R/N/L/H	P/R/N/L/H
Kraftöverföring	Kardan	Kardan	Kardan	Kardan	Kardan
Fjädring, fjädringsväg fram (mm):	Walker Evans Needle Shocks with 16-Position Adjustable Clickers 508 mm.	FOX 2.5 Podium Live Valve Shocks, dubbla A-armar, 508 mm.	Walker Evans® 2.5" Velocity Needle Shocks with 16-Position Adjustable Clickers, 686 mm.	FOX 3.0 Live Valve X2 Internal Bypass, 686 mm.	Walker Evans Needle Shocks dubbla A-armar, 311 mm.
Fjädring, fjädringsväg bak (mm):	Walker Evans Needle Shocks IRS, dubbla A-armar, 560 mm	FOX 2.5 Podium Live Valve Shocks, Dubbla A-armar, 559 mm	Walker Evans® 3.0" Velocity Needle Shock with 16-Position Adjustable Clickers, 719 mm	FOX 3.0 Live Valve X2 Internal Bypass, 719 mm	Walker Evans Needle Shocks dubbla A-armar, 335 mm.
Bromsar	Hydrauliska skivbromsar Parkeringsbroms	Hydrauliska skivbromsar Parkeringsbroms	Hydrauliska skivbromsar Parkeringsbroms	Hydrauliska skivbromsar Parkeringsbroms	Hydrauliska skivbromsar Parkeringsbroms
Framdäck	30 x 10-14 MAXXIS Carnivore	30 x 10-14 MAXXIS Carnivore	32 x 10-15 Maxxis Rampage	32 x 10-15 Maxxis Rampage	27x9-12; 68C® Dirt Commander
Bakdäck	30 x 10-14 MAXXIS Carnivore	30 x 10-14 MAXXIS Carnivore	32 x 10-15 Maxxis Rampage	32 x 10-15 Maxxis Rampage	27x11-12; 68C® Dirt Commander
Fälgar	14" Aluminum	14" Aluminum	15" Aluminum	15" Aluminum	12" Aluminum
Hjulbas (cm)	244	244	244	244	201
Torrsvikt (kg)	810	814	881	913	597
Mått (cm)	320 x 162 x 182	320 x 162 x 182	325 x 188 x 189 mm	325 x 188 x 189 mm	274 x 152 x 182
Justerbart förarsäte	Standard	Standard	Standard	Standard	Standard
Lastvikt (kg)	136	136	136	136	335,7
Flakmått (cm)	-	-	-	-	-
Markfrigång (cm)	37	37	40	40	31,8
Dragkrok	-	-	-	-	-
Släpvagnskontakt	-	-	-	-	-
Integrerat fäste för plog	-	-	-	-	-
Hastighetsmätare	Standard	Standard	Standard	Standard	Standard
Bränslenivåmätare	Elektronisk	Elektronisk	Elektronisk	Elektronisk	Elektronisk
Display	Dubbla analoga 4" LCD	7" LCD RIDE COMMAND			7" LCD RIDE COMMAND
Övrigt		DYNAMIX aktiv fjädring 2.0 Rockford Fosgate Ljudanl.			
Färg	Ghost Gray	Sunset Red	Onyx Black Smoke	Orange Burst	Ghost Gray
Hytt med värmeaggregat	-	-	-	-	-

RANGER

GENERAL

RZR

SPORTSMAN

YOUTH

TILLBEHÖR

SPECIFIKATIONER

SPECIFIKATIONER

SPORTSMAN



SPM 570

SPM 570 EPS

SPM 570 EPS
BLACK EDITION

SPM 570 EPS
MILITARY EDITION

SPM 570 EPS
AGRI EDITION

SPM 570 EPS
HUNTER EDITION

Motor	ProStar 570, 567 cc	ProStar 570, 567 cc	ProStar 570, 567 cc	ProStar 570, 567 cc	ProStar 570, 567 cc	ProStar 570, 567 cc
Typ	1-cylindrig, DOHC, 4-takt	1-cylindrig, DOHC, 4-takt	1-cylindrig, DOHC, 4-takt	1-cylindrig, DOHC, 4-takt	1-cylindrig, DOHC, 4-takt	1-cylindrig, DOHC, 4-takt
Registreringsform	Terräng, Traktor A, Traktor B	Terräng, Traktor A, Traktor B	Traktor A, Traktor B	Traktor A, Traktor B	Traktor A, Traktor B	Traktor A, Traktor B
Antal personer, registrerade	Två	Två	Två	Två	Två	Två
Kylning	Vätskekyld	Vätskekyld	Vätskekyld	Vätskekyld	Vätskekyld	Vätskekyld
Insprutningsystem	EFI	EFI	EFI	EFI	EFI	EFI
Bränsletank (L)	17	17	17	17	17	17
EPS servostyrning	-	Standard	Standard	Standard	Standard	Standard
Motorbroms EBS	-	Standard	Standard	Standard	Standard	Standard
ADC	-	-	-	-	-	-
Drivlina	AWD/2WD - Åtta fyrhjulsdrift	AWD/2WD - Åtta fyrhjulsdrift	AWD/2WD - Åtta fyrhjulsdrift	AWD/2WD - Åtta fyrhjulsdrift	AWD/2WD - Åtta fyrhjulsdrift	AWD/2WD - Åtta fyrhjulsdrift
Växel	Autom. PVT. variator	Autom. PVT. variator	Autom. PVT. variator	Autom. PVT. variator	Autom. PVT. variator	Autom. PVT. variator
Växellågen	P/R/N/L/H	P/R/N/L/H	P/R/N/L/H	P/R/N/L/H	P/R/N/L/H	P/R/N/L/H
Kraftöverföring	Kardan	Kardan	Kardan	Kardan	Kardan	Kardan
Fjädring, fjädringsväg fram:	MacPherson, 20,8 cm	MacPherson, 20,8 cm	MacPherson, 20,8 cm	MacPherson, 20,8 cm	MacPherson, 20,8 cm	MacPherson, 20,8 cm
Fjädring, fjädringsväg bak:	Dubbla A-armar, 24,1 cm	Dubbla A-armar, 24,1 cm	Dubbla A-armar, 24,1 cm	Dubbla A-armar, 24,1 cm	Dubbla A-armar, 24,1 cm	Dubbla A-armar, 24,1 cm
Bromsar	Hydrauliska skivbromsar	Hydrauliska skivbromsar	Hydrauliska skivbromsar	Hydrauliska skivbromsar	Hydrauliska skivbromsar	Hydrauliska skivbromsar
Framdäck	25 x 8-12 Carlisle 489	25 x 8-12 Carlisle 489	26 x 8-14 CST	26 x 8-14 CST	25 x 8-12 Carlisle 489	26x8-R14
Bakdäck	25 x 10-12 Carlisle 489	25 x 10-12 Carlisle 489	26 x 10-14 CST	26 x 10-14 CST	25 x 10-12 Carlisle 489	26x10-R14
Fälgar	12" Stål	12" Stål	14" Aluminium	14" Aluminium	12" Stål	14" Aluminium
Hjulbas (cm)	129	129	129	129	129	129
Torrvtikt/ (kg)	337	343	355	355	357	378
Mått (cm)	210.1 x 121.2 x 140.9	210.1 x 121.2 x 140.9	210.8 x 121.2 x 145.4	210.8 x 121.2 x 145.4	210.1 x 121.2 x 140.9	210.8 x 121.2 x 145.4
Främre lastrack (kg)	41	41	41	41	41	41
Batteri (Ah)	18	18	18	18	18	18
Bakre lastrack (kg)	82	82	82	82	82	82
Total lastvikt inkl. förare (kg)	232	228	214	214	212	191
Flak mått (cm)	-	-	-	-	-	-
Markfrigång (cm)	29,6	29,6	29,6	29,6	29,6	29,6
Dragkrok	Standard	Standard	Standard	Standard	Standard	Standard
Hastighetsmätare	Standard	Standard	Standard	Standard	Standard	Standard
Bränslenivåmätare	Elektronisk	Elektronisk	Elektronisk	Elektronisk	Elektronisk	Elektronisk
Varningslampor	Batteriets laddningsstatus, motortemperatur, växel, AWD	Batteriets laddningsstatus, motortemperatur, växel, AWD	Batteriets laddningsstatus, motortemperatur, växel, AWD,	Batteriets laddningsstatus, motortemperatur, växel, AWD,	Batteriets laddningsstatus, motortemperatur, växel, AWD	Batteriets laddningsstatus, motortemperatur, växel, AWD
Display	4" LCD	4" LCD	4" LCD	4" LCD	4" LCD	4" LCD
Övrigt			Vinsch, 14" Aluminiumfälgar	Vinsch, 14" Aluminiumfälgar	Hastighetbegränsare och Geofencing. Stålrack fram och bak.	Stötfångare fram och bak, Lastracken fram och bak Hand- och tumvärmare, Vinsch
Färg	(Terräng) S.Green (Traktor) S.Green, White	(Terräng) S.Green (Traktor) S.Green, White, Orange Rust	Onyx Black	Military Tan	Sage green	Pursuit camo



SPM 570 EPS SP

SPM 570 EPS SP
ÖHLINS EDITION

SPM 570 EPS TOURING

SPM 570 EPS SP TOURING

SPM X2 570 EPS

SPM X2 570 EPS NORDIC PRO

XP 1000 EPS

ProStar 570, 567 cc	ProStar 570, 567 cc	ProStar 570, 567 cc	ProStar 570, 567 cc	ProStar 570, 567 cc	ProStar 570, 567 cc	ProStar 952 cc twin
1-cylindrig, DOHC, 4-takt	1-cylindrig, DOHC, 4-takt	1-cylindrig, DOHC, 4-takt	1-cylindrig, DOHC, 4-takt	1-cylindrig, DOHC, 4-takt	1-cylindrig, DOHC, 4-takt	2-cylindrig, SOHC, 4-takt
Terräng, Traktor A, Traktor B	Traktor A, Traktor B	Traktor A, Traktor B	Traktor A, Traktor B	Traktor A, Traktor B, Terräng	Traktor A, Traktor B	Quad
Två	Två	Två	Två	Två	Två	Två
Vätskekyld	Vätskekyld	Vätskekyld	Vätskekyld	Vätskekyld	Vätskekyld	Vätskekyld
EFI	EFI	EFI	EFI	EFI	EFI	EFI
17	17	25,5	25,5	25,5	25,5	19,9
Standard	Standard	Standard	Standard	Standard	Standard	Standard
Standard	Standard	Standard	Standard	Standard	Standard	Standard
Standard	Standard	Standard	Standard	Standard	Standard	Standard
AWD/2WD - Åkta fyrhjulsdrift	AWD/2WD - Åkta fyrhjulsdrift	AWD/2WD - Åkta fyrhjulsdrift	AWD/2WD - Åkta fyrhjulsdrift	AWD/2WD/Turf - Åkta fyrhjulsdrift	AWD/2WD/Turf - Åkta fyrhjulsdrift	AWD/2WD - Åkta fyrhjulsdrift
Autom. PVT. variator	Autom. PVT. variator	Autom. PVT. variator	Autom. PVT. variator	Autom. PVT. variator	Autom. PVT. variator	Autom. PVT. variator
P/R/N/L/H	P/R/N/L/H	P/R/N/L/H	P/R/N/L/H	P/R/N/L/H	P/R/N/L/H	P/R/N/L/H
Kardan	Kardan	Kardan	Kardan	Kardan	Kardan	Kardan
Dubbla välvda A-armar, 20,8 cm	Dubbla välvda A-armar, Öhlins 20,8 cm	MacPherson, 20,8 cm	Dubbla A-armar, 20,8 cm	MacPherson, 20,8 cm	MacPherson, 20,8 cm	Dubbla välvda A-armar, 22,9 cm
Dubbla A-armar, 24,1 cm	Dubbla A-armar, 24,1 cm	Dubbla A-armar, 24,1 cm	Dubbla A-armar, 24,1 cm	Dubbla A-armar, 24,1 cm	Dubbla A-armar, 24,1 cm	Dubbla välvda A-armar, 26 cm
Hydrauliska skivbromsar	Hydrauliska skivbromsar	Hydrauliska skivbromsar	Hydrauliska skivbromsar	Hydrauliska skivbromsar	Hydrauliska skivbromsar	Hydrauliska skivbromsar
26 x 8-14 CST	26 x 8-14 CST	25 x 8-12 Carlisle 489	SP 26x8-14 CST	26 x 8-14 Maxxis MECON	26 x 8-14 Maxxis MECON	26 x 8-14 CST
26 x 10-14 CST	26 x 10-14 CST	25 x 10-12 Carlisle 489	SP 26x10-14 CST	26 x 11-14 Maxxis ECON	26 x 11-14 Maxxis ECON	26 x 10-14 CST
14" Aluminium	14" Aluminium	12" Stål	14" Aluminium	14" Aluminium	14" Aluminium	14" Aluminium
132,1	132,1	142	142	142	142	134,6
361	373	344	344	361	385	380
210,8 x 121,2 x 145,4	210,8 x 121,2 x 145,4	220 x 1219 x 144,4	220 x 1219 x 144,4	228 x 121,9 x 121,9	228 x 121,9 x 121,9	211,4 x 120,9 x 140,8
41	41	41	41	41	41	55
18	18	14	14	14	14	18
82	82	82	82	180	180	110
208	196	230	230	213	213	100
-	-	-	-	95 x 50	95 x 50	-
29,6	29,6	29,6	29,6	29,6	29,6	29,2
Standard	Standard	Standard	Standard	Standard	Standard	Standard
Standard	Standard	Standard	Standard	Standard	Standard	Standard
Elektronisk	Elektronisk	Elektronisk	Elektronisk	Elektronisk	Elektronisk	Elektronisk
Batteriets laddningsstatus, motortemperatur, växel, AWD	Batteriets laddningsstatus, motortemperatur, växel, AWD	Batteriets laddningsstatus, motortemperatur, växel, AWD,	Batteriets laddningsstatus, motortemperatur, växel, AWD,	Batteriets laddningsstatus, motortemp., växel, AWD, underhållsintervall	Batteriets laddningsstatus, motortemp., växel, AWD, underhållsintervall	Batteriets laddningsstatus, motortemperatur, växel, AWD, underhållsintervall
4" LCD med bluetooth	4" LCD med bluetooth	4" LCD med bluetooth	4" LCD med bluetooth	4" LCD	4" LCD	4" LCD med bluetooth
	Stötfångare fram, handtagskydd. Öhlins premiumstötdämpare				Elektrisk vinsch 3500 lbs, block värmare 230V, hand- och tumvärmare	Elektrisk vinsch
Sunset Red	Spirit Blue	Titanium Metallic	Nara Bronze, lackad	Sage Green	White	Chalk gloss

RANGER

GENERAL

RZR

SPORTSMAN

YOUTH

TILLBEHÖR

SPECIFIKATIONER

SPECIFIKATIONER

SPORTSMAN



SPM 570 EPS 6x6



SPM 570 EPS 6x6 LE



SPORTSMAN XP 1000 S EPS



SCRAMBLER XP 1000 S EPS

Motor	ProStar 570, 567 cc	ProStar 570, 567 cc	ProStar 952 cc twin	ProStar 952 cc 3
Typ	1-cylindrig, DOHC, 4-takt	1-cylindrig, DOHC, 4-takt	2-cylindrig, SOHC, 4-takt	2-cylindrig, SOHC, 4-takt
Registreringsform	Traktor A, Traktor B	Traktor A, Traktor B	Terräng, Traktor A, Traktor B	Terräng, Traktor A, Traktor B
Antal personer, registrerade	Två	Två	Två	Två
Kylning	Vatskekyld	Vatskekyld	Vatskekyld	Vatskekyld
Insprutningsystem	EFI	EFI	EFI	EFI
Bränsletank (L)	25,5	25,5	19,9	19,9
EPS servostyrning	Standard	Standard	Standard	Standard
Motorbroms EBS	Standard	Standard	Standard	Standard
ADC	Standard	Standard	Standard	Standard
Drivlina	6WD/Rear 4WD - Åkta 6-hjulsdrift	6WD/Rear 4WD - Åkta 6-hjulsdrift	AWD/2WD - Åkta fyrhjulsdrift	AWD/2WD - Åkta fyrhjulsdrift
Växel	Autom. PVT. variator	Autom. PVT. variator	Autom. PVT. variator	Autom. PVT. variator
Vaxellagen	P/R/N/L/H	P/R/N/L/H	P/R/N/L/H	P/R/N/L/H
Kraftöverföring	Kardan	Kardan	Kardan	Kardan
Fjädring, fjädringsväg fram:	MacPherson, 20,8 cm	MacPherson, 20,8 cm	Sachs Dubbla valvda A-armar, 29 cm	Sachs Dubbla valvda A-armar, 29 cm
Fjädring, fjädringsväg bak:	Dubbla A-armar, 24,1 cm	Dubbla A-armar, 24,1 cm	Dubbla A-armar, 35,5 cm	Dubbla A-armar, 35,5 cm
Bromsar	Hydrauliska skivbromsar	Hydrauliska skivbromsar	Hydrauliska skivbromsar	Hydrauliska skivbromsar
Framdäck	2 st 26 x 8-12 Carlisle PXT	2 st 26 x 8-12 Carlisle PXT	27 x 9-14 Duro Power Grip	27 x 9-12; Duro Power Grip II
Bakdäck	4 st 26 x 11-12 Carlisle PXT	4 st 26 x 11-12 Carlisle PXT	27 x 11-14 Duro Power Grip	27 x 9-12; Duro Power Grip II
Fälgar	12" Stål	12" Aluminium	14" Aluminium	12" Aluminium
Hjulbas (cm)	213,4	213,4	145	145
Torrvekt/ (kg)	489	489	360	380
Mått (cm)	295 x 124,5 x 144,4	295 x 124,5 x 144,4	224,0 x 144,0 x 130,0	226,1 x 142,7 x 143,4
Främre lastrack (kg)	41	41	55	11
Batteri (Ah)	24	24	18	18
Bakre lastrack (kg)	363	363	136	23
Total lastvekt inkl. förare (kg)	499	499	235	235
Flak mått (cm)	97 x 100	97 x 100	-	-
Markfrigång (cm)	29,6	29,6	29,2	30,5
Dragkrok	Standard	Standard	Standard	Standard
Hastighetsmätare	Standard	Standard	Standard	Standard
Bränslenivåmätare	Elektronisk	Elektronisk	Elektronisk	Elektronisk
Varningslampor	Batteriets laddningsstatus, motortemperatur, växel, AWD,	Batteriets laddningsstatus, motortemperatur, växel, AWD,	Batteriets laddningsstatus, motortemp., växel, AWD, underhållsintervall	Batteriets laddningsstatus, motortemp., växel, AWD, underhållsintervall
Display	4" LCD	4" LCD	4" LCD med bluetooth	4" LCD med bluetooth
Övrigt		Svartlackad plast, Elektrisk vinsch 3500 lbs, hand- och tumvärmare, aluminiumfälgar	Elektrisk vinsch	
Färg	Sage green	Stealth Black, lackad	Super Graphite	Radar Blue



SPORTSMAN



570 FARG: ■ □ 570 EPS FARG: ■ □ ■ 570 EPS AGR I PRO FARG: ■ 570 EPS SE FARG: ■ 570 EPS FARG: ■ 570 EPS SP FARG: ■ 570 EPS HUNTER FARG: ■ 570 EPS SP - ÖHLINS FARG: ■ XP 1000 EPS FARG: ■

RECREATION/WORK

SPORTSMAN



570 TOURING EPS FARG: ■ 570 TOURING EPS SP FARG: ■ 570 X2 EPS FARG: ■ 570 X2 EPS NORDIC PRO FARG: □ 6X6 570 EPS FARG: ■ 6X6 570 EPS LE FARG: ■ XP 1000 S FARG: ■ SCRAMBLER XP 1000 S FARG: ■

TOURING 6X6 SPORT

RANGER



SP 570 EPS FARG: ■ SP 570 EPS HUNTER FARG: ■ SP 570 EPS NORDIC PRO FARG: ■ DIESEL HD EPS FARG: ■ DIESEL HD EPS DELUXE FARG: ■ CREW 1000-6 EPS FARG: □ CREW XP 1000-6 EPS FARG: ■

MID-SIZE DIESEL FULL-SIZE CREW

RANGER



1000 EPS FARG: □ 1000 EPS NORDIC PRO SE FARG: ■ XP 1000 EPS FARG: ■ XP 1000 EPS HUNTER FARG: ■ XP 1000 EPS NORDIC PRO FARG: ■ XP 1000 EPS ABS FARG: ■ EV XP KINETIC PREMIUM FARG: □ EV XP KINETIC ULTIMATE FARG: □

FULL-SIZE FULL-SIZE ELECTRIC

RZR

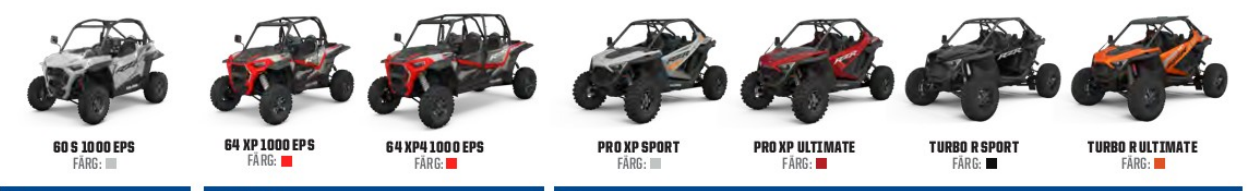

60 S 1000 EPS FARG: ■ 64 XP 1000 EPS FARG: ■ 64 XP4 1000 EPS FARG: ■ PRO XP SPORT FARG: ■ PRO XP ULTIMATE FARG: ■ TURBO R SPORT FARG: ■ TURBO R ULTIMATE FARG: ■

TRAIL MULTI TERRAIN PRO

GENERAL



1000 EPS DELUXE ABS FARG: ■ OUTLAW 70 FARG: □ OUTLAW 110 FARG: ■ SPORTSMAN 110 FARG: ■ RANGER 150 FARG: ■ RZR 200 FARG: ■ PHOENIX 200 FARG: ■

DELUXE YOUTH MINIMUM 10 YEARS MINIMUM 14 YEARS



POLARIS

Think Outside

WARNING! Läs och förstå Instruktionsboken och alla varningstexter innan du kör en Polaris ATV. Felaktigt användande kan ge upphov till svåra personskador eller livsfara. En Polaris ATV är inte någon leksak och kan vara farlig att köra med. Detta fordon uppfor sig annorlunda än t.ex. motorcyklar och bilar. En kollision eller vältning kan inträffa snabbt, till och med under rutinmanövrar som svänger eller körning i backar eller över hinder, om man inte vidtar nödvändiga säkerhetsåtgärder. Instruktionsboken ska alltid följas med fordonet. Kör aldrig fordonet utan rätt utbildning. Gå en kurs i handhavande. Kontakta en POLARIS auktoriserad återförsäljare nära dig. Låt aldrig någon annan köra fordonet om han eller hon inte har läst instruktionsboken och alla dekalerna, samt har genomgått en godkänd förarkurs. Låt aldrig någon under 15 år köra fordonet. Låt aldrig någon under 12 år åka med som passagerare på ett tvåsitsigt fordon. För framförande av fordonet på allmän väg krävs körkort A klass1/AM. Förare bör alltid använda godkänd hjälm med god passform. Bär alltid skyddsglasögon eller visir, handskar, kängor, långärmad och långbyxor för att minska risken för olyckor. Vad gäller körning på väg samt skjutsa passagerare så beror det på hur maskinen är homologerad (terräng eller traktor)

Polaris Scandinavia AB förbehåller sig rätten att ändra priser och specifikationer, samt reserverar sig för eventuella tryckfel. Östersund, April 2023.